

HONOR X6a

Quick Start Guide
Guide de démarrage rapide
Kurzanleitung
Guida rapida
Guía de inicio rápido
Guia de Início Rápido
Snelstartgids
Snabbstartguide
Kort startvejledning
Hurtigstartveiledning
Pika-aloitusopas
Skrócona instrukcja obsługi
Sparčiosios paleisties vadovas
Lühijuhend
Οδηγός γρήγορης έναρξης
Stručný návod k obsluze
Stručná úvodná príručka
Gyors útmutató
Ръководство за бърз старт
Упатство за брз почеток
Udhëzues për fillimin e shpejtë
Kratko uputstvo
Akıllı Telefon Hızlı Kullanım Kılavuzu
Vodič za brzi početak
Priročnik za hiter začetek
Ghid de pornire rapidă
Īsā pamācība
Короткий посібник користувача

Contents

English.....	1
Français.....	9
Deutsch.....	19
Italiano.....	27
Español.....	35
Português.....	43
Nederlands.....	51
Svenska.....	59
Dansk.....	66
Norsk	73
Suomi.....	80
Polski.....	87
Lietuvių	96
Eesti.....	103
Ελληνικά.....	110
Čeština.....	119
Slovenčina.....	127
Magyar.....	134
Български.....	142
Македонски.....	150
Shqip.....	158
Srpski.....	165
Türkçe.....	172
Hrvatski.....	183
Slovenščina.....	190
Română.....	197
Latviešu	205

Українська.....	212
-----------------	-----

Know Your Device

Before using the device, familiarise yourself with its basic operations.

- To power on your device, press and hold the power button until the screen turns on.
- To power off your device, press and hold the power button, and then touch .
- To restart your device, press and hold the power button, and then touch .
- Press and hold the Power and Volume down buttons for more than 10 seconds to force restart your device.

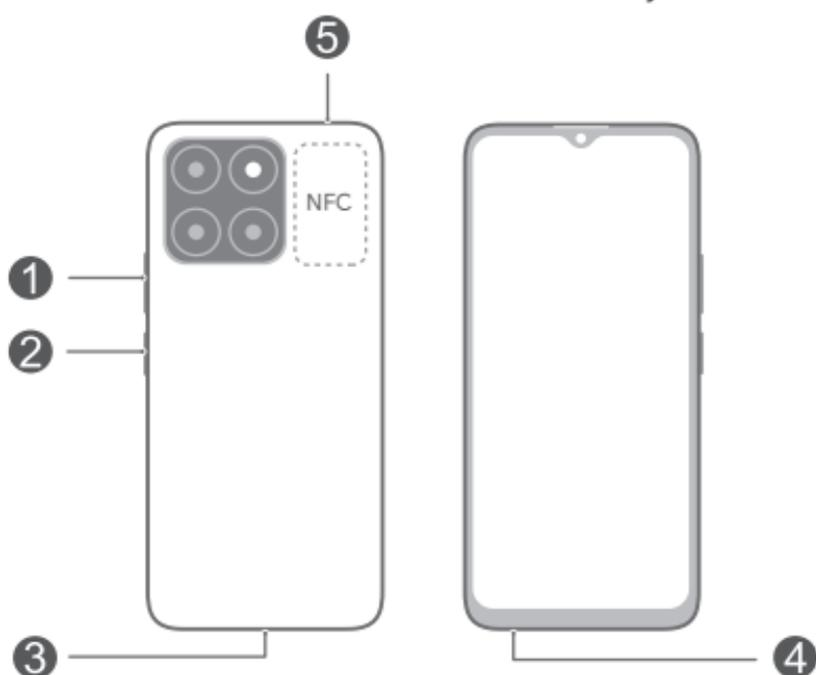

①	Volume button	②	Power button / Fingerprint sensor
③	USB Type-C port	④	Headset jack
⑤	Card slot		

-  Please keep the NFC area close to other devices or objects while using the NFC function.
- Check out the pre-installed **Tips** app and master all the great features on your device.

Getting Started

- ⚠ • Be careful not to scratch your device or hurt yourself when using the eject pin.
- Store the eject pin out of the reach of children to prevent accidental swallowing or injury.
- Do not use cut or modified SIM or microSD cards with your device as these may not be recognised and could damage the card tray (slot).
- If your SIM card does not match your device, please contact your carrier.

Follow the instructions in the following figures to set up your device. Please use the eject pin included. Ensure that the card is correctly aligned and that the card tray is level when you insert it into your device.

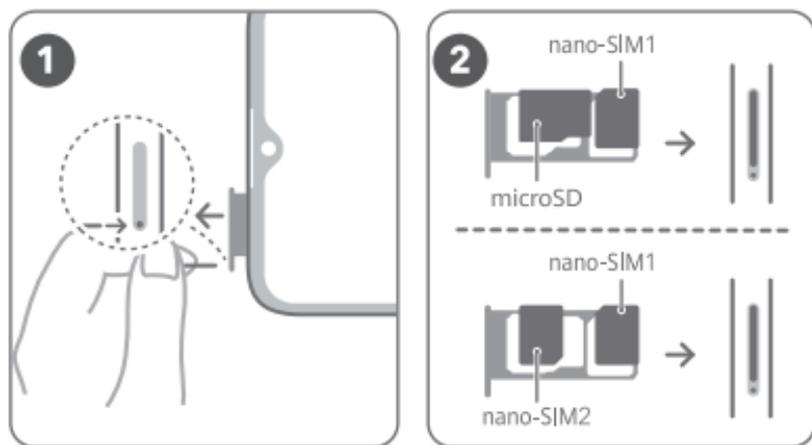

SIM Card Management

Select the default mobile data card and calling card as needed. For details, check out the pre-installed **Tips** app.

- i** • 4G service depends on the support of your network carrier and its deployment of relevant services. Please contact your carrier to activate 4G service.
- 4G service may be unavailable in certain areas due to network interference.
- If this guide is inconsistent with the description on the official website, the latter prevails.

For More Information

If you encounter any problems while using your device, you can obtain help from the following resources:

- Visit <https://www.hihonor.com> to view device information and other information.
- Visit <https://www.hihonor.com/global/support/> for the most up-to-date contact information for your country or region.
- Go to **Settings** and enter the following keywords in the search box to view the corresponding information. E.g. **Legal information, Safety information, Authentication info, Regulatory information.**

Safety Information

Please read all of the safety information carefully before using your device to ensure its safe and proper operation and to learn how to dispose of your device properly.

Operation and Safety



- To prevent possible hearing damage, do not listen at high volume levels for long periods.
- Using an unapproved or incompatible power adapter, charger or battery may damage your device, shorten its lifespan or cause a fire, explosion or other hazards.
- Ideal operating temperatures are 0 °C to 35 °C. Ideal storage temperatures are -20 °C to +45 °C.
- Pacemaker manufacturers recommend maintaining a minimum distance of 15 cm between a pacemaker and a wireless device to prevent potential interference with the pacemaker. If using a pacemaker, hold the device on the side opposite the pacemaker and do not carry the device in your front pocket.
- Keep the device and the battery away from fire, excessive heat and direct sunlight. Do not place them on or in heating devices, such as microwave ovens, water heaters, stoves or radiators.
- Adhere to local laws and regulations while using the device. To reduce the risk of accidents, do not use

your wireless device while driving. If you must make or answer a call, stop your vehicle at a safe location first.

- While flying in an aircraft or immediately before boarding, ensure that you use your device according to the instructions provided. Using a wireless device in an aircraft may disrupt wireless networks, present a hazard to aircraft operations or be illegal under law.
- In order to avoid damaging the internal circuit of the device or charger, do not use the device in a dusty, damp, or dirty place, or near a magnetic field.
- When charging the device, make sure the power adapter is plugged into a socket near the devices and is easily accessible.
- Unplug the charger from the electric socket and from the device when not in use.
- Do not use, store or transport the device where flammables or explosives are stored (e.g. in a petrol station, oil depot or chemical plant). Using your device in these environments increases the risk of explosion or fire.
- Keep the battery away from fire, and do not disassemble, modify, throw, or squeeze it. Do not insert foreign objects into it, submerge it in water or other liquids, or expose it to external force or pressure, as this may cause the battery to leak, overheat, catch fire, or even explode.
- Dispose of this device, the battery and accessories according to local regulations. They should not be disposed of in normal household waste. Improper battery use may lead to fire, explosion or other hazards.
- Please consult your doctor and the device manufacturer to determine if operation of your device may interfere with the operation of your medical device.
- Adhere to any rules or regulations set forth by hospitals and health care facilities.
- This device contains a built-in battery. Do not attempt to replace the battery by yourself. Otherwise, the device may not run properly or it may damage the battery. For your personal safety and to ensure that your device runs properly, you are

strongly advised to contact an authorised service centre for a replacement.

Potentially Explosive Atmosphere

Power off your device in any area with a potentially explosive atmosphere, and comply with all signs and instructions. Areas that may have potentially explosive atmospheres include the areas where you would normally be advised to turn off your vehicle engine. Triggering of sparks in such areas could cause an explosion or a fire, resulting in bodily injuries or even deaths. Do not power on your device at refueling points such as service stations. Comply with restrictions on the use of radio equipment in fuel depots, storage, and distribution areas, and chemical plants. In addition, adhere to restrictions in areas where blasting operations are in progress. Before using the device, watch out for areas that have potentially explosive atmospheres that are often, but not always, clearly marked. Such locations include areas below the deck on boats, chemical transfer or storage facilities, and areas where the air contains chemicals or particles such as grain, dust, or metal powders. Ask the manufacturers of vehicles using liquefied petroleum gas (such as propane or butane) whether this device can be safely used in their vicinity.

Disposal and Recycling Information



The symbol on the product, battery, literature, or packaging means that the products and batteries should be taken to separate waste collection points designated by local authorities at the end of the lifespan. This will ensure that EEE waste is recycled and treated in a manner that conserves valuable materials and protects human health and the environment. For more information, please contact your local authorities, retailer, or household waste disposal service or visit the website <https://www.hihonor.com/>.

Reduction of hazardous substances

This device and its electrical accessories comply with local applicable rules on the restriction of the use of certain hazardous substances in electrical and electronic equipment, such as EU REACH regulation,

RoHS and Batteries (where included) directive. For declarations of conformity about REACH and RoHS, please visit the website <https://www.hihonor.com/global/legal/certification/>.

RF Exposure Information

The World Health Organisation has stated that exposure can be reduced by limiting your usage or simply using a hands-free kit to keep the device away from the head and body.

Ensure that the device accessories, such as a device case and device holster, are not composed of metal components. Keep the device away from your body to meet the distance requirement.

For the countries that adopted the SAR limit 2.0 W/kg over 10 grams of tissue.

The device complies with RF specifications when used near your ear or at a distance of 0.50 cm from your body. The highest reported SAR value: head SAR: 0.74 W/kg; body SAR: 0.95 W/kg.

EU Regulatory Compliance

Statement

Hereby, Honor Device Co., Ltd. declares that this device WDY-LX1 is in compliance with the following Directive: RED 2014/53/EU, RoHS 2011/65/EU, ErP 2009/125/EC.

The full text of the EU declaration of conformity, the detailed ErP information and most recent information about accessories & software are available at the following internet address:

<https://www.hihonor.com/global/legal/certification/>.

This device may be operated in all member states of the EU.

Observe national and local regulations where the device is used.

This device may be restricted for use, depending on the local network.

UK Regulatory Compliance

Hereby, Honor Device Co., Ltd. declares that this device WDY-LX1 is in compliance with the following Regulations: Radio Equipment Regulations 2017, The Restriction of the Use of Certain Hazardous Substances in Electrical and Electronic Equipment Regulations 2012, The Ecodesign for Energy-Related Products Regulations 2010. The full text of the UK declaration of

conformity, the detailed ErP information and most recent information about accessories & software are available at the following internet address:
<https://www.hihonor.com/global/legal/certification/>.

Restrictions in Norway

Use of this radio equipment is not allowed in the geographical area within a radius of 20 km from the center of Ny-Ålesund, Svalbard.

Restrictions in the 5 GHz band:

The 5150 to 5350 MHz frequency range is restricted to indoor use in: AT, BE, BG, CH, CY, CZ, DE, DK, EE, EL, ES, FI, FR, HR, HU, IE, IS, IT, LI, LT, LU, LV, MT, NL, NO, PL, PT, RO, SE, SI, SK, TR, UK(NI).

In accordance with the relevant statutory requirements in the UK, the 5150 to 5350 MHz frequency range is restricted to indoor use in the United Kingdom.

Frequency Bands and Power

The frequency bands and transmitting power (radiated and/or conducted) nominal limits applicable to this radio equipment are as follows:

WDY-LX1	GSM900: 35.5dBm, GSM1800: 32.5dBm, WCDMA900/2100: 25.7dBm, LTE Band 1/3/7/8/20/28: 25.7dBm, Bluetooth 2.4GHz: 20dBm, Wi-Fi 2.4GHz: 20dBm, Wi-Fi 5G: 5150-5250MHz: 23dBm, 5250-5350MHz: 20dBm, 5470-5725MHz: 20dBm, 5725-5850MHz: 14dBm, NFC 13.56MHz: 42 dBμA/m @ 10m
---------	---

Legal Notice

Trademarks and Permissions

Android is a trademark of Google LLC.

LTE is a trademark of ETSI.

The *Bluetooth*[®] word mark and logos are registered trademarks owned by *Bluetooth SIG, Inc.* and any use of such marks by Honor Device Co., Ltd. is under licence.

Wi-Fi[®], the Wi-Fi CERTIFIED logo and the Wi-Fi logo are trademarks of Wi-Fi Alliance.

Copyright © Honor Device Co., Ltd. 2023. All rights reserved.

ALL PICTURES AND ILLUSTRATIONS IN THIS GUIDE, INCLUDING BUT NOT LIMITED TO THE DEVICE COLOUR, SIZE, AND DISPLAY CONTENT, ARE FOR YOUR REFERENCE ONLY. THE ACTUAL DEVICE MAY VARY. NOTHING IN THIS GUIDE CONSTITUTES A WARRANTY OF ANY KIND, EXPRESS OR IMPLIED.

Privacy Policy

To better understand how we protect your personal information, please see the privacy policy at <https://www.hihonor.com/privacy-policy/worldwide/>.

Familiarisation avec l'appareil

Avant d'utiliser votre appareil, veuillez vous familiariser avec son fonctionnement de base.

- Pour allumer votre appareil, appuyez et maintenez le bouton marche/arrêt jusqu'à ce que l'écran s'allume.
- Pour éteindre votre appareil, appuyez et maintenez le bouton marche/arrêt, puis touchez .
- Pour redémarrer votre appareil, appuyez et maintenez le bouton marche/arrêt, puis touchez .
- Appuyez et maintenez enfoncés les boutons Marche/Arrêt et volume bas pendant plus de 10 secondes pour forcer le redémarrage de votre appareil.

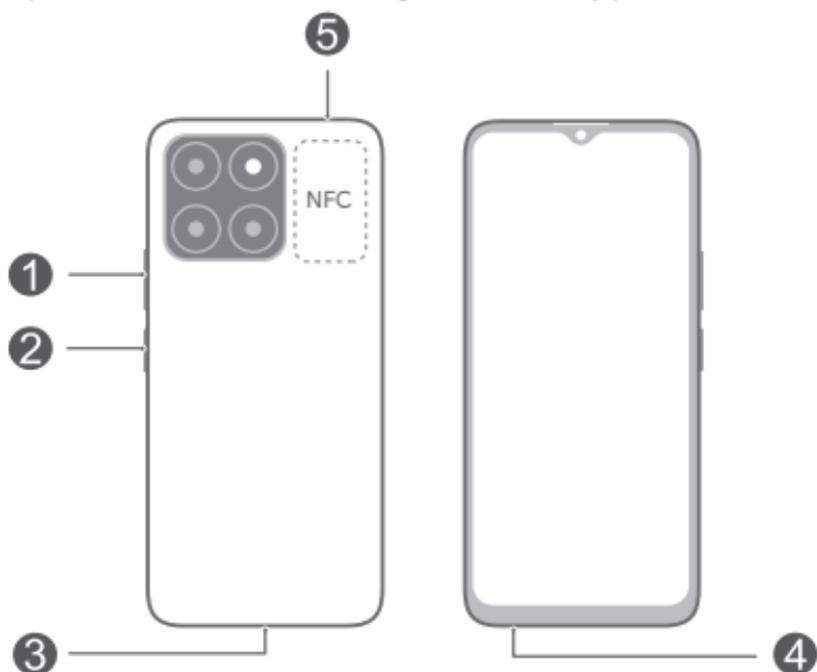

①	Bouton du volume	②	Bouton marche/Arrêt et capteur d'empreinte digitale
③	Port USB Type-C	④	Prise casque
⑤	Emplacement pour carte		

- Lors de l'utilisation de la fonction NFC, veuillez maintenir la zone NFC à proximité des autres appareils ou objets.
- Découvrez l'application préinstallée **Astuces** et apprenez à maîtriser toutes les excellentes fonctionnalités de votre appareil.

Mise en route

- Utilisez la broche d'éjection du tiroir à carte avec précaution. Veuillez à ne pas vous blesser ou à érafler votre appareil lors de son utilisation.
- Conservez la broche d'éjection du tiroir hors de la portée des enfants pour éviter toute ingestion ou blessure accidentelle.
- N'utilisez pas de cartes SIM ou microSD coupées ou modifiées avec votre appareil, car elles pourraient ne pas être reconnues ou endommager le tiroir (emplacement) à carte.
- Si votre carte SIM n'est pas adaptée à votre appareil, veuillez contacter votre opérateur.

Pour configurer votre appareil, suivez les instructions présentées sur les illustrations suivantes. Veuillez utiliser la broche d'éjection fournie avec l'appareil. Assurez-vous que la carte soit correctement orientée et maintenez le tiroir à carte à plat lors de son insertion dans votre appareil.

Pour un usage optimal et vous offrir une compatibilité avec les services de votre opérateur, nous vous recommandons de mettre votre carte SIM dans l'emplacement SIM 1 indiqué ci-dessous.

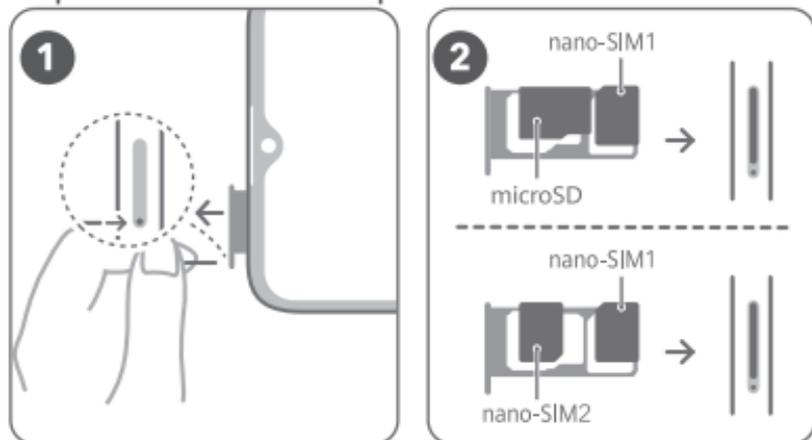

Gestion des cartes SIM

Sélectionnez la carte par défaut pour les données mobiles et celle par défaut pour les appels en fonction de vos besoins. Pour plus de détails, veuillez consulter l'application préinstallée **Astuces**.

-  • La disponibilité du service 4G dépend d'une prise en charge par votre opérateur réseau et du déploiement de ses services correspondants. Veuillez contacter votre opérateur pour activer le service 4G.
- Le service 4G pourrait être indisponible dans certaines zones en raison d'interférences avec le réseau.
- Si ce guide comporte des incohérences avec la description sur le site Internet officiel, cette dernière prévaut.

Pour plus d'informations

Si vous rencontrez des problèmes lors de l'utilisation de votre appareil, vous pouvez :

- Visiter <https://www.hihonor.com> pour consulter les informations sur l'appareil et autres informations.
- Visiter <https://www.hihonor.com/global/support/> pour connaître les informations de contact les plus récentes pour votre pays/région.
- Aller à **Paramètres** et saisir les mots clés suivants dans le champ de recherche pour consulter les informations correspondantes. Par exemple, **Informations légales**, **Informations de sécurité**, **Informations d'authentification**, **Informations réglementaires**.

Informations relatives à la sécurité

Cette section contient des informations importantes relatives à l'utilisation de votre appareil. Elle contient également des informations sur la manière d'utiliser votre appareil en toute sécurité. Veuillez lire attentivement ces informations avant d'utiliser votre appareil.

Précautions d'usage de l'appareil:

Veillez respecter les restrictions d'usage spécifiques à certains lieux (les avions, les hôpitaux, les établissements scolaires, les stations-service et les garages professionnels...).

Pour les personnes porteuses d'implants électroniques (stimulateurs cardiaques, pompes à insuline, neurostimulateurs...), il est préférable de tenir l'appareil à une distance de 15 cm ou à l'opposé de l'implant pour les sources d'exposition les plus fortes comme les téléphones mobiles.

Pour réduire le niveau d'exposition au rayonnement, il est recommandé d'utiliser l'appareil dans de bonnes conditions de réception, lorsque les paramètres d'indication du signal affichent un signal complet de bonne réception, avec un kit mains libres ou un haut-parleur (si adapté à l'appareil) et en priorisant l'usage des données, SMS et MMS aux appels.

Il est recommandé d'éloigner les appareils du ventre des femmes enceintes et du bas ventre des adolescents.

Incitez vos enfants et adolescents à faire une utilisation modérée et raisonnée des appareils et notamment des téléphones mobiles si vous décidez de les équiper, par exemple, en évitant les communications nocturnes et en limitant la fréquence et la durée des appels. Veiller également à les informer des moyens permettant de réduire l'exposition quand ils communiquent avec leur mobile.

Pour réduire le risque d'accidents, nous vous rappelons qu'il est interdit d'utiliser un téléphone mobile tenu en main lors de la conduite d'un véhicule en circulation.

Utilisation et sécurité



- L'écoute d'un baladeur musical à forte puissance peut endommager l'oreille de l'utilisateur et entraîner des troubles auditifs (surdit  temporaire ou d finitive, bourdonnements d'oreille, acouph nes, hyperacousie). Il est donc vivement recommand  de ne pas utiliser le baladeur   plein volume ni plus d'une heure par jour   volume moyen.
- L'utilisation d'accessoires  lectriques (adaptateur d'alimentation, chargeur ou batterie) non approuv s ou incompatibles risque d'endommager votre appareil, de raccourcir sa dur e de vie ou de

provoquer un incendie, une explosion ou d'autres accidents.

- Pour le fonctionnement, les températures idéales vont de 0°C à 35°C. Pour le stockage, elles vont de -20°C à +45°C.
- Les fabricants de stimulateurs cardiaques recommandent de laisser un écart minimum de 15 cm entre un appareil et un stimulateur cardiaque afin d'empêcher des interférences potentielles avec le stimulateur. Si vous utilisez un stimulateur cardiaque, tenez l'appareil du côté opposé au stimulateur cardiaque et ne portez pas l'appareil dans votre poche avant.
- Tenez l'appareil et la batterie à l'écart du feu, des sources de chaleur excessive et de la lumière directe du soleil. Ne les placez pas sur ou dans des appareils générant de la chaleur, tels que les fours micro-ondes, les chauffe-eau, les cuisinières ou les radiateurs.
- Conformez-vous aux lois et réglementations locales lorsque vous utilisez l'appareil. Pour réduire le risque d'accidents, n'utilisez pas votre appareil sans fil au volant. Si vous devez passer ou répondre à un appel, arrêtez-vous dans un endroit sécurisé.
- En avion ou immédiatement avant d'embarquer, n'utilisez votre appareil qu'en respectant les consignes qui vous sont données. L'utilisation en avion d'un appareil sans fil peut perturber les réseaux sans fil et le fonctionnement de l'avion ou même être illégale.
- Pour éviter d'endommager les circuits internes de l'appareil ou du chargeur, n'utilisez pas l'appareil dans un environnement poussiéreux, humide ou sale ; ou à proximité d'un champ magnétique.
- Lorsque vous rechargez l'appareil, assurez-vous que l'adaptateur d'alimentation est branché sur une prise à proximité de l'appareil et qu'il est facilement accessible.
- Débranchez le chargeur de la prise électrique et de l'appareil lorsque vous ne l'utilisez pas.
- N'utilisez pas l'appareil dans des endroits où sont stockées des matières inflammables ou explosives (station-service, dépôt de pétrole ou usine chimique, par exemple). L'utilisation de votre appareil dans ces

environnements augmente le risque d'explosion ou d'incendie.

- Veillez à garder la batterie à distance du feu et ne pas la désassembler, modifier, jeter, ni la compresser. N'insérez pas de corps étrangers dans la batterie, ne l'immergez pas dans l'eau ou d'autres liquides, et ne l'exposez pas à une force extérieure ou à de la pression, car cela pourrait amener la batterie à fuir, surchauffer, prendre feu, voire exploser.
- Pour mettre au rebut cet appareil, la batterie et les accessoires, conformez-vous aux réglementations locales. Ne les mettez pas au rebut avec les ordures ménagères. L'utilisation d'une batterie inappropriée risque de provoquer un incendie, une explosion ou d'autres accidents.
- Consultez un médecin et le fabricant de l'appareil pour savoir si le fonctionnement de l'appareil peut interférer avec vos appareils médicaux.
- Suivez les règles et réglementations établies par les hôpitaux et les centres de santé. N'utilisez pas votre appareil dans un endroit où cela est interdit.
- Ne pas téléphoner en conduisant.
- Respectez les consignes de sécurité propres à certains lieux.
- Cet appareil contient une batterie intégrée. N'essayez pas de remplacer la batterie vous-même. L'appareil risquerait de ne pas fonctionner correctement ou la batterie risquerait d'être endommagée. Pour votre sécurité personnelle et pour garantir le bon fonctionnement de votre appareil, nous vous recommandons fortement de faire remplacer la batterie par un centre technique agréé.

Atmosphères potentiellement explosives

Éteignez votre appareil dans tout environnement potentiellement explosif et conformez-vous aux instructions et signalisations. Les zones comportant des risques d'explosion comprennent les zones dans lesquelles vous devez couper le moteur de votre véhicule. La projection d'étincelles dans de telles zones pourrait provoquer une explosion ou un incendie, entraînant des blessures corporelles ou la mort. N'utilisez pas l'appareil dans des points de ravitaillement tels que des stations-services.

Conformez-vous aux restrictions sur l'utilisation d'équipements radio dans des zones de dépôt de combustibles, de stockage et de distribution et des usines chimiques. Conformez-vous également aux restrictions dans les zones où des explosions sont en cours. Avant d'utiliser l'appareil, identifiez les zones comportant des risques d'explosion qui ne sont pas toujours correctement signalées. Les endroits de cette nature sont les zones situées sous le pont des bateaux, les complexes de transfert de produits chimiques ou de stockage et les zones dans lesquelles l'air contient des produits chimiques ou des particules, telles que grain, poussière ou poussières métalliques. Renseignez-vous auprès des fabricants de véhicules GPL (au propane ou au butane) sur les précautions à prendre en cas d'usage de l'appareil à proximité desdits véhicules.

Consignes de traitement et de recyclage



La présence de ce symbole sur le produit, sur la batterie, dans la documentation ou sur l'emballage vous rappelle que tous les produits et les piles/batteries arrivés à la fin de leur cycle de vie doivent être déposés dans des points de collecte spéciaux désignés par les autorités locales. Cela contribue à garantir que les équipements électriques et électroniques (EEE) sont recyclés et traités de façon à récupérer les matériaux précieux et à protéger la santé humaine et l'environnement.

Pour plus d'informations, veuillez contacter les autorités locales, votre revendeur ou le service de traitement des ordures ménagères, ou vous rendre sur le site Internet <https://www.hihonor.com/>.



FR

Cet appareil
et ses accessoires
se recyclent

À DÉPOSER
EN MAGASIN



OU

À DÉPOSER
EN DÉCHÈTERIE



Points de collecte sur www.quefairedemesdechets.fr
Privilégiez la réparation ou le don de votre appareil !

Réduction des substances dangereuses

Cet appareil et ses accessoires électriques respectent la réglementation locale en vigueur concernant la

restriction de l'utilisation de certaines substances dangereuses contenues dans les équipements électriques et électroniques, entre autres les règlements de l'UE REACH, RoHS et la directive relative aux batteries (le cas échéant). Pour les déclarations de conformité REACH et RoHS, veuillez consulter notre site Internet

<https://www.hihonor.com/global/legal/certification/>.

Informations sur l'exposition aux RF

L'Organisation mondiale de la Santé a indiqué qu'il est possible de réduire l'exposition en limitant votre utilisation ou en utilisant simplement un kit mains libres pour éloigner l'appareil de la tête et du corps.

Assurez-vous que les accessoires de l'appareil, tels que le boîtier ou l'étui, ne soient pas composés d'éléments métalliques. Tenez l'appareil éloigné du corps pour respecter les exigences de distance.

L'appareil est conforme aux spécifications RF s'il est utilisé à proximité de votre oreille ou à une distance de 0,50 cm du corps.

Le débit d'absorption spécifique (DAS) local quantifie l'exposition de l'utilisateur aux ondes électromagnétiques de l'équipement concerné. Le DAS maximal autorisé est de 2,0 W/kg pour la tête et le tronc et de 4,0 W/kg pour les membres.

Valeur du débit d'absorption spécifique (DAS) la plus élevée déclarée pour cet appareil : DAS tête : 0,74 W/kg; DAS tronc : 0,95 W/kg; DAS membres : 2,14 W/kg.

Conformité réglementaire UE

Déclaration

Honor Device Co., Ltd. déclare par la présente que cet appareil WDY-LX1 est conforme aux directives suivantes : RED 2014/53/UE, RoHS 2011/65/UE, ErP 2009/125/CE.

Le texte complet de la déclaration de conformité pour l'UE, les informations ErP détaillées et les informations les plus récentes concernant les accessoires et les logiciels peuvent être consultés à l'adresse internet suivante :

<https://www.hihonor.com/global/legal/certification/>.

Ce produit peut être utilisé dans tous les états membres de l'UE.

Veuillez vous conformer à la réglementation nationale et locale en fonction du lieu d'utilisation du produit.

Ce produit peut faire l'objet d'une restriction d'utilisation en fonction du réseau local.

Restrictions dans la bande 5 GHz :

La plage de fréquences 5150 à 5350 MHz est limitée à une utilisation en intérieur dans les pays suivants : AT, BE, BG, CH, CY, CZ, DE, DK, EE, EL, ES, FI, FR, HR, HU, IE, IS, IT, LI, LT, LU, LV, MT, NL, NO, PL, PT, RO, SE, SI, SK, TR, UK(NI).

Bandes de fréquence et puissance

Les limites nominales des bandes de fréquences et de la puissance d'émission (rayonnées et/ou par conduction) applicables à cet équipement radio sont les suivantes :

WDY-LX1	GSM900: 35.5dBm, GSM1800: 32.5dBm, WCDMA900/2100: 25.7dBm, LTE Band 1/3/7/8/20/28: 25.7dBm, Bluetooth 2.4GHz: 20dBm, Wi-Fi 2.4GHz: 20dBm, Wi-Fi 5G: 5150-5250MHz: 23dBm, 5250-5350MHz: 20dBm, 5470-5725MHz: 20dBm, 5725-5850MHz: 14dBm, NFC 13,56 MHz : 42 dBμA/m à 10 m
---------	--

Mention légale

Marques de commerce et autorisations

Android est une marque déposée de Google LLC.

LTE est une marque de commerce de ETSI.

Le nom et les logos *Bluetooth®* sont des marques déposées appartenant à *Bluetooth SIG, Inc.* et toute utilisation de ces marques par Honor Device Co., Ltd. se fait sous licence.

Wi-Fi®, le logo Wi-Fi CERTIFIED et le logo Wi-Fi sont des marques commerciales de la Wi-Fi Alliance.

Droit d'auteur © Honor Device Co., Ltd. 2023.

Tous droits réservés.

TOUTES LES IMAGES ET ILLUSTRATIONS FIGURANT DANS CE GUIDE, NOTAMMENT LA COULEUR ET LA TAILLE DU TÉLÉPHONE, AINSI QUE LE CONTENU DE L'AFFICHAGE, SONT FOURNIES À TITRE DE RÉFÉRENCE UNIQUEMENT. L'APPAREIL RÉEL PEUT VARIER. CE GUIDE NE CONTIENT AUCUN ÉLÉMENT CONSTITUANT UNE GARANTIE, QUELLE QU'ELLE SOIT, EXPLICITE OU IMPLICITE.

Politique de confidentialité

Pour mieux comprendre comment nous protégeons vos informations personnelles, consultez la politique de confidentialité sur

<https://www.hihonor.com/privacy-policy/worldwide/>.

Lernen Sie Ihr Gerät kennen

Machen Sie sich vor dem Gebrauch des Geräts mit seinen Grundfunktionen vertraut.

- Um Ihr Gerät einzuschalten, halten Sie die Ein-/Aus-Taste gedrückt, bis sich der Bildschirm einschaltet.
- Um Ihr Gerät auszuschalten, halten Sie die Ein-/Aus-Taste gedrückt und berühren Sie dann .
- Um Ihr Gerät neu zu starten, halten Sie die Ein-/Aus-Taste gedrückt und tippen Sie dann auf .
- Drücken und halten Sie die Ein-/Aus-Taste und die Leiser-Taste länger als 10 Sekunden, um einen Neustart Ihres Geräts zu erzwingen.

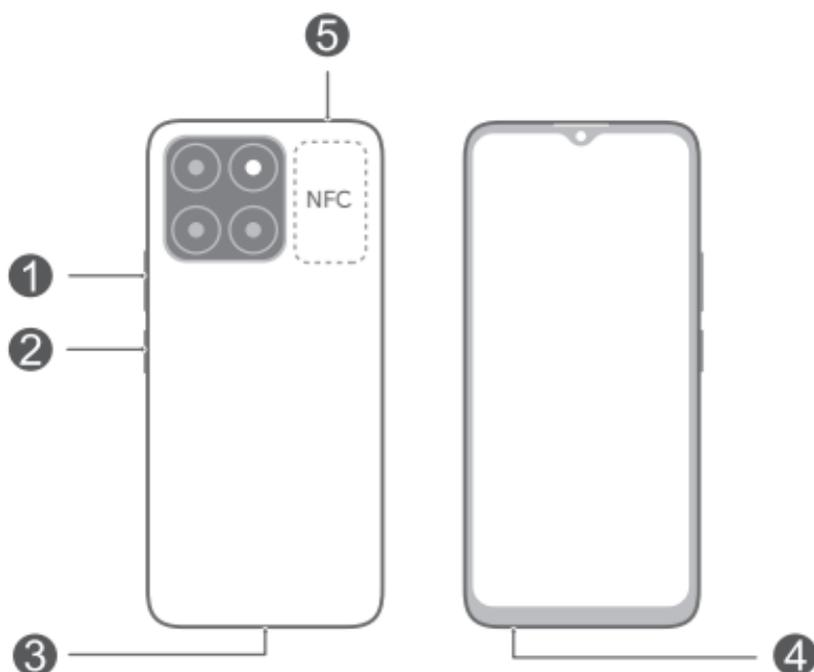

①	Lautstärketaste	②	Ein-/Austaste/ Fingerabdrucksensor
③	USB-Port Typ C	④	Headsetbuchse
⑤	Kartensteckplatz		

-  Halten Sie den NFC-Bereich während der Verwendung der NFC-Funktion nahe an andere Geräte oder Gegenstände.
- Sehen Sie sich die vorinstallierte **Tipps**-App an nutzen Sie all die großartigen Funktionen auf Ihrem Gerät.

Erste Schritte

- ⚠️ • Achten Sie darauf, Ihr Gerät bei Nutzung des SIM-Stifts nicht zu zerkratzen oder sich zu verletzen.
- Bewahren Sie den SIM-Stift außer Reichweite von Kindern auf, um ein versehentliches Verschlucken oder Verletzungen zu vermeiden.
- Verwenden Sie keine zugeschnittenen oder veränderten SIM- oder microSD-Karten für Ihr Gerät, da diese möglicherweise nicht erkannt werden und das Kartenfach bzw. den Steckplatz des Geräts beschädigen können.
- Wenn Ihre SIM-Karte nicht zu Ihrem Gerät passt, wenden Sie sich an Ihren Anbieter.

Befolgen Sie die Anweisungen in den folgenden Abbildungen, um Ihr Gerät einzurichten. Nutzen Sie den beiliegenden SIM-Stift.

Stellen Sie sicher, dass die Karte richtig ausgerichtet ist und dass Sie das Kartenfach gerade in Ihr Gerät einsetzen.

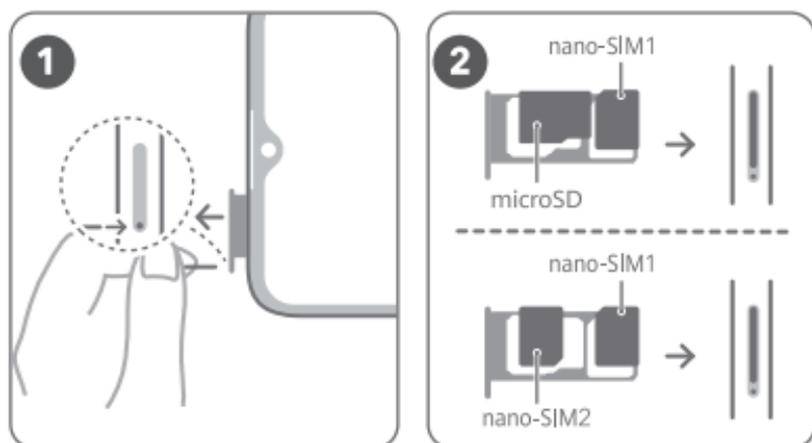

SIM-Kartenverwaltung

Wählen Sie die standardmäßige mobile Datenkarte und die Telefonkarte nach Bedarf aus. Weitere Details finden Sie in der vorinstallierten **Tipps**-App.

-  • 4G ist von der Unterstützung Ihres Netzwerkanbieters und seiner Bereitstellung entsprechender Dienste abhängig. Wenden Sie sich an Ihren Betreiber, um 4G zu aktivieren.
- 4G ist in bestimmten Gebieten ggf. aufgrund von Netzstörungen nicht verfügbar.
- Wenn diese Anleitung nicht mit der Beschreibung auf der offiziellen Website übereinstimmt, hat letztere Vorrang.

Weitere Informationen

Sollten Probleme bei der Nutzung Ihres Geräts auftreten, so erhalten Sie Hilfe über folgende Quellen:

- Besuchen Sie <https://www.hihonor.com>, um Geräteinformationen und andere Informationen anzuzeigen.
- Unter <https://www.hihonor.com/global/support/> erhalten Sie aktuelle Kontaktinformationen zu Ihrem Land oder Ihrer Region.
- Navigieren Sie zu **Einstellungen** und geben Sie die folgenden Schlüsselwörter in das Suchfeld ein, um die entsprechenden Informationen anzuzeigen, z. B. **Rechtliche Hinweise, Sicherheitsinformationen, Authentifizierungsinformation, Regulatorische Informationen.**

Sicherheitsinformationen

Lesen Sie sich bitte die vollständigen Sicherheitsinformationen durch, bevor Sie Ihr Gerät verwenden, um dessen sicheren und korrekten Betrieb sicherzustellen, und um zu erfahren, wie Sie Ihr Gerät ordnungsgemäß anwenden.

Betrieb und Sicherheit

-  Um Ihr Gehör zu schützen, Musik nicht längere Zeit mit zu hoher Lautstärke hören.
- Durch die Verwendung eines unzulässigen oder inkompatiblen Netzadapters, Ladegeräts oder Akkus kann Ihr Gerät beschädigt werden, seine Lebensspanne reduziert werden oder es kann zu

einem Feuer, einer Explosion oder anderen Gefahren kommen.

- Ideale Betriebstemperaturen sind 0 °C bis 35 °C. Ideale Lagertemperaturen sind -20 °C bis +45 °C.
- Hersteller von Herzschrittmachern empfehlen, einen Mindestabstand von 15 cm zwischen dem Gerät und einem Herzschrittmacher einzuhalten, um potenzielle Störungen des Herzschrittmachers zu verhindern. Falls Sie einen Herzschrittmacher tragen, verwenden Sie das Gerät auf der entgegengesetzten Seite des Herzschrittmachers und tragen Sie es nicht in der Brusttasche.
- Halten Sie das Gerät und den Akku fern von übermäßiger Hitze, offenen Flammen und direkter Sonneneinstrahlung. Platzieren Sie sie nicht auf oder in Geräten, die zur Erhitzung genutzt werden, wie z.B. Mikrowellen, Wasserkocher, Backöfen und Herdplatten oder Heizungen.
- Beachten Sie beim Gebrauch des Geräts die örtlichen Gesetze und Vorschriften! Zur Vermeidung von Unfällen sollten Sie Ihr Gerät nicht während der Fahrt benutzen. Wenn Sie einen Anruf tätigen oder entgegennehmen müssen, fahren Sie rechts ran und stellen Sie das Fahrzeug zunächst ordnungsgemäß ab.
- Verwenden Sie Ihr Gerät nur entsprechend der bereitgestellten Anleitungen, wenn Sie in einem Flugzeug fliegen oder kurz vor dem Boarding stehen. Die Verwendung eines drahtlosen Geräts in einem Flugzeug kann drahtlose Netzwerke unterbrechen, was eine Gefahr für das Betreiben eines Flugzeugs darstellen kann – oder es kann gesetzeswidrig sein.
- Um eine Beschädigung der internen Schaltkreise von Gerät oder Ladegerät zu vermeiden, darf das Gerät nicht in einer staubigen, feuchten oder schmutzigen Umgebung bzw. in der Nähe eines Magnetfeldes benutzt werden.
- Stellen Sie sicher, dass der Netzadapter in eine Steckdose in der Nähe des Geräts eingesteckt ist und einfach zu erreichen ist, wenn Sie das Gerät laden.
- Trennen Sie das Ladegerät von der Steckdose und vom Gerät, wenn Sie es nicht verwenden.
- Verwenden, lagern oder transportieren Sie das Mobiltelefon nicht an Orten, wo entflammbar oder

explosive Materialien gelagert werden, wie beispielsweise an einer Tankstelle, einem Öldepot oder in einer chemischen Fabrik. Durch die Verwendung Ihres Mobiltelefons in diesen Umgebungen erhöht sich die Explosions- oder Brandgefahr.

- Halten Sie den Akku fern von Feuer und zerlegen oder bauen Sie den Akku nicht um, werfen und quetschen Sie ihn nicht. Führen Sie keine Fremdkörper ein, tauchen Sie ihn nicht in Wasser oder andere Flüssigkeiten ein bzw. setzen Sie ihn keinen externen Kräften oder Drücken aus, da dies zu Leckagen, Überhitzung, Brand oder sogar einer Explosion des Akkus führen kann.
- Entsorgen Sie dieses Gerät, den Akku und Zubehörteile entsprechend der lokalen Bestimmungen. Sie sollten nicht über den normalen Hausmüll entsorgt werden. Eine unsachgemäße Nutzung des Akkus kann zu einem Brand, einer Explosion oder anderen gefährlichen Situationen führen.
- Bitte konsultieren Sie Ihren Arzt und den Gerätehersteller, um herauszufinden, ob Ihr mobiles Endgerät den Betrieb Ihres medizinischen Geräts stören kann.
- Halten Sie sich an die von Krankenhäusern und Gesundheitseinrichtungen festgelegten Regeln und Bestimmungen! Verwenden Sie das Gerät nicht in Bereichen, wo dies verboten ist.
- Dieses Gerät verfügt über einen eingebauten Akku. Tauschen Sie den Akku nicht selbst aus. Anderenfalls wird das Gerät möglicherweise nicht ordnungsgemäß betrieben oder es könnte der Akku beschädigt werden. Zu Ihrer Sicherheit und für einen einwandfreien Gerätebetrieb empfehlen wir Ihnen ausdrücklich, sich an ein autorisiertes Service-Center zu wenden, wenn der Akku ausgetauscht werden soll.

Explosionsfähige Atmosphäre

Schalten Sie Ihr Gerät in Umgebungen mit explosionsfähiger Atmosphäre ab und halten Sie sich an alle Hinweisschilder und Anweisungen. Bereiche mit einer explosionsgefährdeten Atmosphäre sind zum Beispiel Bereiche, in denen Sie normalerweise den Motor Ihres Autos abschalten müssen. Das Auslösen

eines Funkens könnte in solchen Bereichen eine Explosion oder einen Brand verursachen, was zu Körperverletzung oder gar zum Tod führen könnte. Schalten Sie Ihr Gerät nicht an Treibstoff- und Wartungsstützpunkten, wie Tankstellen ein. Halten Sie sich an die Beschränkungen bezüglich des Gebrauchs von Funkgeräten in Tanklagern, Depots, Vertriebsanlagen und Chemiewerken. Beachten Sie außerdem die Beschränkungen in Bereichen, in denen Sprengarbeiten durchgeführt werden. Bevor Sie das Gerät verwenden, achten Sie darauf, dass Sie sich nicht in Bereichen mit explosionsfähiger Atmosphäre befinden, da diese zwar oft, aber nicht immer klar gekennzeichnet sind. Solche Bereiche sind zum Beispiel unter Deck auf Schiffen zu finden, in Einrichtungen für chemische Transporte und Lagerung sowie an Orten, die Chemikalien oder Partikel wie Fasern, Staub oder Metallpulver enthalten. Fragen Sie die Hersteller von Fahrzeugen, die Autogas (wie zum Beispiel Propan oder Butan) verwenden, ob dieses Gerät in deren Nähe sicher verwendet werden kann.

Hinweise zur Entsorgung und zum Recycling



Das Symbol auf Ihrem Produkt, Ihrem Akku, Ihrem Informationsmaterial oder Ihrer Verpackung bedeutet, dass die Produkte und Akkus am Ende ihrer Lebensdauer getrennt entsorgt werden und den von den Kommunen ausgewiesenen Sammelpunkten zugeführt werden müssen. Dadurch wird sichergestellt, dass Elektro- und Elektronik-Altgeräte in einer Weise recycelt und behandelt werden, die wertvolle Materialien schont und die menschliche Gesundheit und die Umwelt schützt.

Für weitere Informationen kontaktieren Sie Ihre lokalen Behörden, Händler oder Entsorgungsunternehmen für Haushaltsmüll oder besuchen Sie die Website <https://www.hihonor.com/>.

Reduzierung von gefährlichen Stoffen

Dieses Gerät und alles elektrische Zubehör entsprechen geltenden lokalen Richtlinien zur Beschränkung der Anwendung bestimmter Gefahrenstoffe in elektrischen und elektronischen Geräten, wie z. B. die Richtlinien zu

REACH, RoHS und Akkus (soweit eingeschlossen) der EU. Bitte besuchen Sie unsere Website für Konformitätserklärungen zu REACH und RoHS <https://www.hihonor.com/global/legal/certification/>.

Informationen zur HF-Exposition

Die Weltgesundheitsorganisation hat erklärt, dass die Exposition reduziert werden kann, indem man die Nutzung einschränkt oder eine Freisprecheinrichtung verwendet, um das Gerät von Kopf und Körper fernzuhalten.

Stellen Sie sicher, dass Zubehörteile wie Gerätehüllen und Tragetaschen nicht aus Metallkomponenten bestehen. Halten Sie das Gerät von Ihrem Körper fern, um den geforderten Abstand einzuhalten.

Für Länder, die den SAR-Grenzwert von 2,0 W/kg über 10 Gramm Gewebe übernommen haben.

Das Gerät entspricht den HF-Spezifikationen, wenn es in der Nähe Ihres Ohres oder in einem Abstand von 0,50 cm vom Körper verwendet wird. Höchster gemeldeter SAR-Wert: SAR-Wert Kopf: 0,74 W/kg; SAR-Wert Körper: 0,95 W/kg.

Einhaltung der EU-Bestimmungen

Erklärung

Honor Device Co., Ltd. erklärt hiermit, dass dieses Gerät WDY-LX1 die folgenden Richtlinien erfüllt: Funkanlagen-Richtlinie 2014/53/EU, RoHS-Richtlinie 2011/65/EU, Ökodesign-Richtlinie 2009/125/EG. Der vollständige Text der EU-Konformitätserklärung, ausführliche Informationen zum Ökodesign sowie aktuelle Informationen zu Zubehör und Software sind unter folgender Internetadresse verfügbar:

<https://www.hihonor.com/global/legal/certification/>.

Dieses Gerät darf in allen Mitgliedstaaten der EU betrieben werden.

Beachten Sie bei der Nutzung des Geräts die nationalen und lokalen Vorschriften.

Die Nutzung dieses Geräts ist möglicherweise je nach Ihrem lokalen Mobilfunknetz beschränkt.

Beschränkungen des 5-GHz-Frequenzbandes:

Der Frequenzbereich von 5150 bis 5350 MHz ist in folgenden Ländern auf die Nutzung in Innenräumen beschränkt: AT, BE, BG, CH, CY, CZ, DE, DK, EE, EL, ES,

FI, FR, HR, HU, IE, IS, IT, LI, LT, LU, LV, MT, NL, NO, PL, PT, RO, SE, SI, SK, TR, UK(NI).

Frequenzbänder und Leistung

Für dieses Funkgerät gelten folgende Nenngrenzwerte für Frequenzband und (abgestrahlte und/oder leitungsgeführte) Sendeleistung:

WDY-LX1	GSM900: 35.5dBm, GSM1800: 32.5dBm, WCDMA900/2100: 25.7dBm, LTE Band 1/3/7/8/20/28: 25.7dBm, Bluetooth 2.4GHz: 20dBm, Wi-Fi 2.4GHz: 20dBm, Wi-Fi 5G: 5150-5250MHz: 23dBm, 5250-5350MHz: 20dBm, 5470-5725MHz: 20dBm, 5725-5850MHz: 14dBm, NFC 13.56MHz: 42 dB μ A/m@ 10 m
---------	---

Rechtliche Hinweise

Marken und Genehmigungen

Android ist eine Marke von Google LLC.

LTE ist eine Marke von ETSI.

Die Wortmarke *Bluetooth*[®] und die Logos sind eingetragene Marken von *Bluetooth SIG, Inc.* und jegliche Verwendung solcher Marken durch Honor Device Co., Ltd. erfolgt unter Lizenz.

Wi-Fi[®], das Logo „Wi-Fi CERTIFIED“ und das Logo „Wi-Fi“ sind Marken von Wi-Fi Alliance.

Copyright © Honor Device Co., Ltd. 2023. Alle Rechte vorbehalten.

SÄMTLICHE BILDER UND ABBILDUNGEN IN DIESEM HANDBUCH, WIE U. A. ZU PRODUKTFARBE, GRÖSSE UND DISPLAYINHALT, DIENEN LEDIGLICH ZU IHRER INFORMATION. DAS TATSÄCHLICHE GERÄT KANN DAVON ABWEICHEN. NICHTS IN DIESEM HANDBUCH STELLT EINE GEWÄHRLEISTUNG JEDLICHER ART DAR, WEDER AUSDRÜCKLICH NOCH STILLSCHWEIGEND.

Datenschutzrichtlinie

Damit Sie besser verstehen, wie wir Ihre persönlichen Daten schützen, lesen Sie bitte die Datenschutzrichtlinie unter <https://www.hihonor.com/privacy-policy/worldwide/>.

Conoscere il dispositivo

Prima di utilizzare il dispositivo, è necessario acquisire familiarità con le operazioni di base.

- Per accendere il dispositivo, tenere premuto il pulsante di accensione fino all'accensione dello schermo.
- Per spegnere il dispositivo, tenere premuto il pulsante di accensione, quindi toccare .
- Per riavviare il dispositivo, tenere premuto il pulsante di accensione, quindi toccare .
- Tieni premuti i tasti di accensione e di riduzione del volume per più di 10 secondi per forzare il riavvio del dispositivo.

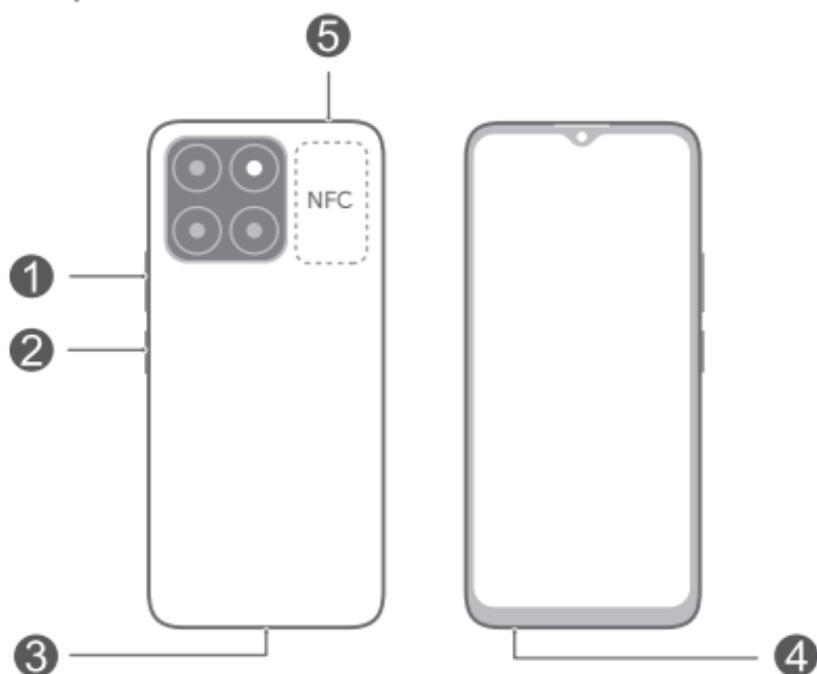

①	Pulsante volume	②	Pulsante di alimentazione / Sensore impronta
③	Porta USB Type-C	④	Entrata cuffie
⑤	Slot scheda		

- Durante l'utilizzo della funzione NFC, tenere l'area NFC in prossimità di altri oggetti o dispositivi.
- Per apprendere tutte le eccezionali funzioni del dispositivo, consultare l'app **Suggerimenti** preinstallata.

Introduzione

- Fare attenzione a non graffiare il dispositivo o farsi male quando si utilizza lo strumento di rimozione.
- Conservare lo strumento di rimozione lontano dalla portata dei bambini per prevenire lesioni o ingestione accidentali.
- Non utilizzare schede SIM o microSD tagliate o modificate poiché potrebbero non essere riconosciute dal dispositivo e danneggiare l'apposito alloggiamento (slot).
- Se la propria scheda SIM non corrisponde al proprio dispositivo, contattare il proprio operatore.

Seguire le istruzioni contenute nelle seguenti figure per configurare il dispositivo. Utilizzare lo strumento di rimozione incluso.

Assicurarsi che la scheda sia correttamente allineata e che l'alloggiamento delle schede sia a livello quando viene inserito nel dispositivo.

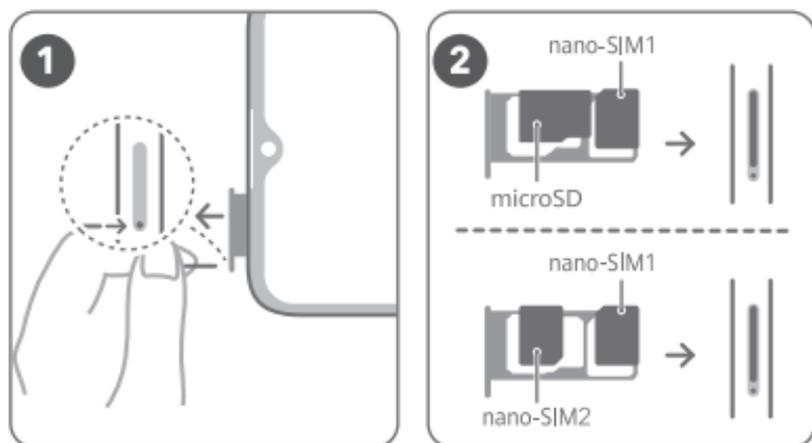

Gestione scheda SIM

Seleziona la scheda predefinita per i dati mobili e per le chiamate in base alle tue necessità. Per informazioni dettagliate, consulta l'app **Suggerimenti** preinstallata.

-  • I servizi 4G dipendono dal supporto dell'operatore di rete e da come quest'ultimo implementa i relativi servizi. Contatta il tuo operatore per attivare i servizi 4G.
- I servizi 4G possono non essere disponibili in certe zone a causa di interferenze di rete.
- Se i contenuti di questa guida differiscono dalle descrizioni presenti sul sito Web ufficiale, quest'ultimo dovrà essere preso come riferimento.

Per ulteriori informazioni

Se si riscontrano problemi durante l'utilizzo del dispositivo, è possibile ricevere assistenza utilizzando le seguenti risorse:

- Visitare il sito <https://www.hihonor.com> per visualizzare informazioni sul dispositivo e altre informazioni.
- Visitare il sito <https://www.hihonor.com/global/support/> per reperire le informazioni di contatto più aggiornate per il proprio paese o la propria regione.
- Vai in **Impostazioni** e inserisci le parole chiave seguenti nella casella di ricerca per visualizzare le informazioni corrispondenti. Ad esempio, **Informazioni legali**, **Informazioni sulla sicurezza**, **Info autenticazione**, **Informazioni normative**.

Informazioni sulla sicurezza

Leggere attentamente tutte le informazioni di sicurezza prima di utilizzare il dispositivo per assicurare il funzionamento sicuro e corretto e per lo smaltimento secondo le regole previste.

Procedure e sicurezza

-  Per evitare eventuali danni all'udito, evitare l'ascolto ad un volume troppo elevato e per periodi prolungati.
- L'utilizzo di un alimentatore, caricabatterie o batteria non approvati o incompatibili, potrebbero

danneggiare il dispositivo, ridurre la durata o provocare incendi, esplosioni o altri pericoli.

- Le temperature di utilizzo ideali vanno da 0 °C a 35 °C. Temperature di conservazione ideali vanno da -20 °C a +45 °C.
- I produttori di pacemaker consigliano di mantenere una distanza minima di 15 cm tra il dispositivo e il pacemaker per evitare interferenze. I portatori di pacemaker devono utilizzare l'orecchio sul lato opposto rispetto al pacemaker durante le conversazioni e non riporre mai il dispositivo nel taschino sul petto.
- Conservare il dispositivo e la batteria al riparo da fuoco, fonti di calore eccessivo e luce solare diretta. Non posizionarli su o in dispositivi di riscaldamento, quali forni a microonde, scaldabagno, stufe o radiatori.
- Rispettare le norme e i regolamenti locali durante l'uso del dispositivo. Per ridurre il rischio di incidenti, non utilizzare il dispositivo wireless durante la guida. Se si deve effettuare o rispondere a una chiamata, arrestare il veicolo in un luogo sicuro.
- Durante il volo in aereo o immediatamente prima dell'imbarco, utilizzare il dispositivo secondo le istruzioni fornite. L'uso di dispositivi wireless in aereo può interferire con le reti wireless, costituire pericolo per le operazioni di volo e in altri casi, essere proibito dalla legge.
- Per evitare di causare danni al circuito interno del dispositivo o del caricabatterie, non usare il dispositivo in luoghi polverosi, umidi o sporchi oppure vicino a un campo magnetico.
- Durante la fase di carica, accertarsi che l'alimentatore sia inserito in una presa di corrente vicina ai dispositivi e facilmente raggiungibile.
- Quando non in uso, scollegare il caricabatteria dalla presa di corrente e dal dispositivo.
- Non utilizzare, conservare o trasportare il dispositivo in ambienti in cui sono presenti prodotti infiammabili o esplosivi quali, ad esempio, le stazioni di rifornimento, i depositi petroliferi o gli stabilimenti chimici. L'uso del dispositivo in questi ambienti aumenta il rischio di esplosione o incendi.

- Tenere la batteria lontana dal fuoco e non smontarla, modificarla, lanciarla o schiacciarla. Non inserire oggetti estranei nella batteria, non immergerla in o altri liquidi, non esporla a forze o pressioni esterne in quanto ciò può causare perdite, surriscaldamenti, incendi o addirittura esplosioni.
- Smaltire questo dispositivo, la batteria e gli accessori secondo le normative locali. Non devono essere smaltiti come normali rifiuti domestici. L'uso improprio della batteria potrebbe causare un incendio, un'esplosione o altri eventi pericolosi.
- Consultare il proprio medico e il produttore del dispositivo per stabilire se l'utilizzo del dispositivo può interferire con il funzionamento di eventuali dispositivi medici.
- Seguire le disposizioni e le norme stabilite dalle strutture ospedaliere e sanitarie. Non usare il dispositivo quando ciò è vietato.
- Il dispositivo è fornito di una batteria incorporata. Non tentare di sostituire la batteria da soli. Il dispositivo potrebbe infatti non funzionare correttamente o si potrebbe danneggiare la batteria. Per la propria sicurezza personale e per assicurarsi che il dispositivo funzioni correttamente, si consiglia vivamente di contattare il Servizio clienti autorizzato per la sostituzione.

Ambiente a rischio di esplosione

Spegnere sempre il dispositivo nelle aree a rischio di esplosione e attenersi scrupolosamente a tutti i segnali e le istruzioni. Le aree a rischio di esplosione comprendono quelle in cui si raccomanda generalmente di spegnere il motore dell'auto. L'emissione di scintille in tali aree potrebbe provocare deflagrazioni o incendi, con conseguenti lesioni fisiche anche mortali. Non accendere il dispositivo nelle aree di rifornimento carburante, come le stazioni di servizio. Attenersi alle restrizioni sull'uso delle apparecchiature radio nelle aree di deposito, stoccaggio e distribuzione di carburante e negli impianti chimici. Inoltre, osservare le restrizioni applicabili all'interno delle aree in cui sono utilizzati esplosivi. Prima di utilizzare il dispositivo, accertarsi di non trovarsi in vicinanze di aree a rischio di esplosione. In genere, ma non sempre, queste aree sono segnalate chiaramente. Alcuni esempi sono la

sottocoperta delle navi, le strutture per lo stoccaggio o il trasferimento di sostanze chimiche e le aree in cui vi sono sostanze o particelle chimiche disperse nell'atmosfera, come pulviscolo e polveri metalliche. Prima di utilizzare il dispositivo in prossimità di un veicolo GPL, chiedere informazioni al fabbricante.

Informazioni su smaltimento e riciclaggio



Questo simbolo presente su prodotto, batteria, documentazione o confezione indica che al termine del loro ciclo di utilizzo i prodotti e le batterie devono essere portati in punti di raccolta dei rifiuti separati indicati dalle autorità locali. Ciò assicura che i rifiuti AEE vengano riciclati e trattati in modo da conservare i materiali di valore, proteggendo inoltre la salute degli esseri umani e l'ambiente.

Per ulteriori informazioni, contattare le autorità locali, il rivenditore o il servizio di smaltimento dei rifiuti domestici oppure visitare il sito Web <https://www.hihonor.com/>.

Scatola	Scatola interna	Vaschetta	Foglio protettivo	Sigilli	Involucro del cavo
PAP 21	PAP 22	PAP 22	PAP 22	PAP 22	PAP 22
Carta	Carta	Carta	Carta	Carta	Carta
RACCOLTA DIFFERENZIATA					
Verifica le disposizioni del tuo comune. Separa le componenti e conferiscile in modo corretto.					

Riduzione delle sostanze pericolose

Questo dispositivo e i relativi accessori elettrici sono conformi alle norme locali vigenti sulla restrizione dell'uso di determinate sostanze pericolose nelle apparecchiature elettriche ed elettroniche, tra cui le Direttive REACH UE, RoHS e quelle relative alle batterie (se incluse). Per le dichiarazioni di conformità relative alle Direttive REACH e RoHS, visitare il sito Web <https://www.hihonor.com/global/legal/certification/>.

Informazioni sull'esposizione alle radiofrequenze

L'Organizzazione mondiale della Sanità ha affermato che l'esposizione può essere ridotta limitando l'utilizzo o semplicemente utilizzando un kit vivavoce per mantenere il dispositivo lontano dalla testa e dal corpo. Verificare che gli accessori del dispositivo, come astucci e custodie, non abbiano componenti metallici. Mantenere sempre il dispositivo lontano dal corpo per rispettare i requisiti sulla distanza.

Per i Paesi che hanno adottato il limite di un tasso di assorbimento specifico (SAR) pari a 2,0 W/kg in un campione di 10 grammi di tessuto.

Il dispositivo è conforme alle specifiche di radiofrequenza quando viene utilizzato vicino all'orecchio o a una distanza di 0,50 cm dal corpo. Il valore SAR indicato più alto: SAR alla testa: 0,74 W/kg; SAR al corpo: 0,95 W/kg.

Conformità alla normativa UE

Dichiarazione

Con la presente, Honor Device Co., Ltd. dichiara che questo dispositivo WDY-LX1 è conforme alla seguente Direttiva: RED 2014/53/UE, RoHS 2011/65/UE, ErP 2009/125/CE.

Il testo completo della dichiarazione di conformità UE, le informazioni ErP dettagliate e le informazioni più recenti in ambito di accessori e software sono disponibili al seguente indirizzo:

<https://www.hihonor.com/global/legal/certification/>.

Questo dispositivo può essere utilizzato in tutti gli stati membri dell'Unione Europea.

Rispettare le leggi nazionali e locali durante l'uso del dispositivo.

L'uso di questo dispositivo può essere limitato a seconda della rete locale.

Limitazioni nella banda 5 GHz:

L'intervallo di frequenza da 5150 a 5350 MHz è limitato all'uso all'interno in: AT, BE, BG, CH, CY, CZ, DE, DK, EE, EL, ES, FI, FR, HR, HU, IE, IS, IT, LI, LT, LU, LV, MT, NL, NO, PL, PT, RO, SE, SI, SK, TR, UK(NI).

Potenza e bande di frequenza

I limiti nominali della bande di frequenza e della potenza trasmessa (irradiata e/o condotta) validi per quest'apparecchiatura radio sono i seguenti:

WDY-LX1	GSM900: 35.5dBm, GSM1800: 32.5dBm, WCDMA900/2100: 25.7dBm, LTE Band 1/3/7/8/20/28: 25.7dBm, Bluetooth 2.4GHz: 20dBm, Wi-Fi 2.4GHz: 20dBm, Wi-Fi 5G: 5150-5250MHz: 23dBm, 5250-5350MHz: 20dBm, 5470-5725MHz: 20dBm, 5725-5850MHz: 14dBm, NFC 13,56 MHz: 42 dB μ A/m a 10 m
---------	---

Note legali

Marchi e autorizzazioni

Android è un marchio di Google LLC.

LTE è un marchio di ETSI.

Il marchio e i loghi *Bluetooth*[®] sono marchi registrati di proprietà di *Bluetooth SIG, Inc.* e ogni uso di tali marchi da parte di Honor Device Co., Ltd. avviene in conformità con quanto previsto dalla licenza.

Wi-Fi[®], il logo Wi-Fi CERTIFIED e Wi-Fi sono dei marchi Wi-Fi Alliance.

Copyright © Honor Device Co., Ltd. 2023. Tutti i diritti riservati.

TUTTE LE IMMAGINI E LE ILLUSTRAZIONI PRESENTI IN QUESTA GUIDA, INCLUSI TRA GLI ALTRI IL COLORE E LE DIMENSIONI DEL DISPOSITIVO, NONCHÉ IL CONTENUTO DELLO SCHERMO, SONO FORNITE SOLO COME RIFERIMENTO. IL DISPOSITIVO EFFETTIVO POTREBBE DIFFERIRE. QUESTA GUIDA NON COSTITUISCE UNA GARANZIA DI ALCUN TIPO, ESPLICITA O IMPLICITA.

Informativa sulla privacy

Per comprendere meglio come proteggere le informazioni personali, consultare l'informativa sulla privacy in

<https://www.hihonor.com/privacy-policy/worldwide/>.

Conozca el dispositivo

Antes de usar el dispositivo, deberá familiarizarse con las operaciones básicas.

- Para encender el dispositivo, mantenga pulsado el botón de encendido/apagado hasta que la pantalla se encienda.
- Para apagarlo, mantenga pulsado el botón de encendido/apagado y, a continuación, pulse .
- Para reiniciar el dispositivo, mantenga pulsado el botón de encendido/apagado y después pulse .
- Si se mantiene pulsado el botón de encendido y de disminución de volumen durante más de 10 segundos, se fuerza el reinicio del dispositivo.

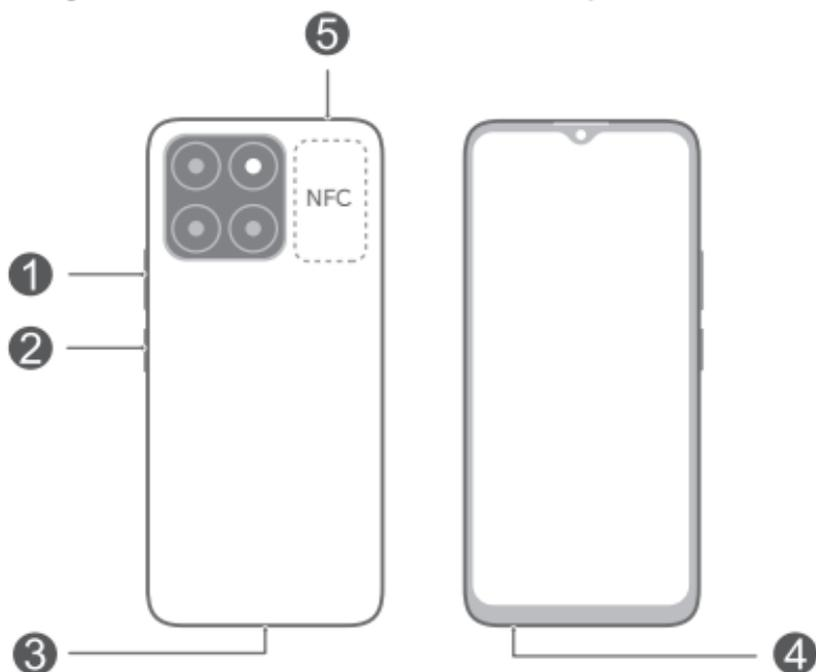

①	Botón de volumen	②	Botón de encendido/apagado / Sensor de huella digital
③	Puerto USB tipo C	④	Entrada para auriculares
⑤	Ranura para tarjetas		

- Mantenga el área NFC cerca de los otros dispositivos u objetos cuando utilice la función NFC.
- Consulte la aplicación preinstalada **Sugerencias** y domine todas las excelentes funciones del dispositivo.

Pasos iniciales

- Utilice la herramienta para extraer la tarjeta con precaución para no lastimarse ni rayar el dispositivo.
- Guarde dicha herramienta fuera del alcance de los niños para evitar que se lastimen o la ingieran.
- No coloque tarjetas SIM ni microSD recortadas en el dispositivo, ya que es posible que no las reconozca y que dañen la bandeja (ranura).
- Si la tarjeta SIM no coincide con su dispositivo, póngase en contacto con su operador.

Siga las instrucciones que se muestran en las figuras para configurar el dispositivo. Utilice la herramienta de extracción incluida.

Asegúrese de que la tarjeta esté correctamente alineada y de que la bandeja para tarjetas esté nivelada cuando la inserte en el dispositivo.

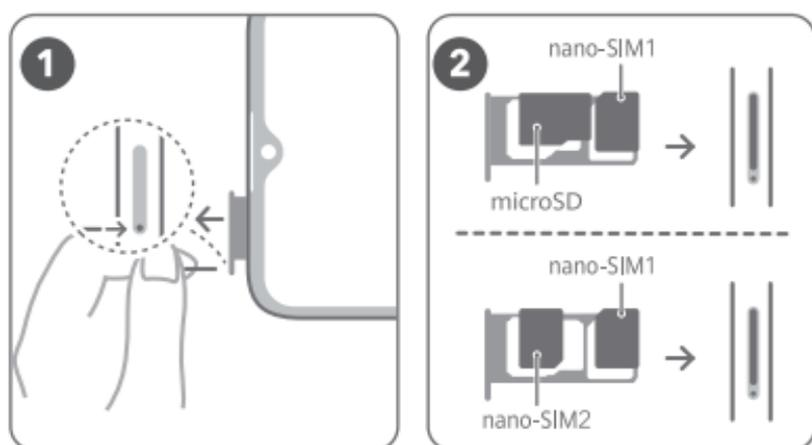

Gestión de tarjetas SIM

Seleccione la tarjeta predeterminada para datos móviles y para llamadas según sus necesidades. Para

obtener información detallada, consulte la aplicación preinstalada **Sugerencias**.

-  • Su operador de red debe admitir el servicio 4G y proporcionar los servicios correspondientes. Póngase en contacto con su operador para activar el servicio 4G.
- Es posible que el servicio 4G no esté disponible en determinadas áreas a causa de interferencias en la red.
- Si esta guía no coincide con la descripción que figura en el sitio web oficial, esta última prevalecerá.

Más información

Si experimenta algún problema cuando utiliza el dispositivo, puede obtener ayuda de las siguientes formas:

- Visite <https://www.hihonor.com> para ver la información del dispositivo y demás información.
- Acceda a <https://www.hihonor.com/global/support/> para obtener la información de contacto más actualizada correspondiente a su país o región.
- Acceda a **Ajustes** e introduzca las siguientes palabras clave en el cuadro de búsqueda para ver la información correspondiente. Por ejemplo, **Información legal**, **Información de seguridad**, **Información de certificación**, **Información reglamentaria**.

Información de seguridad

Lea cuidadosamente toda la información de seguridad antes de utilizar el dispositivo a fin de garantizar un funcionamiento seguro y adecuado, y saber cómo desechar correctamente el dispositivo.

Condiciones de uso y seguridad

-  Para evitar daños al oído, no escuche música a un volumen muy elevado por periodos prolongados.
- El uso de baterías, cargadores o adaptadores de alimentación no autorizados o incompatibles puede

dañar el dispositivo, reducir la vida útil y generar incendios, explosiones u otras situaciones peligrosas.

- Las temperaturas de operación ideales oscilan entre los 0 °C y los 35 °C. Las temperaturas de almacenamiento ideales oscilan entre los -20 °C y los +45 °C.
- Los fabricantes de marcapasos recomiendan mantener una distancia mínima de 15 cm entre el teléfono móvil y un marcapasos para evitar posibles interferencias. En caso de tener un marcapasos, use el teléfono en el lado opuesto y no lo lleve en el bolsillo delantero.
- Mantenga el dispositivo y la batería alejados del fuego, el calor excesivo y la luz directa del sol. No lo coloque sobre equipos de calentamiento, como hornos microondas, calentadores de agua, cocinas o radiadores, ni dentro de ellos.
- Cumpla con las normas locales cuando usa el dispositivo. Para reducir el riesgo de accidentes, no utilice el dispositivo inalámbrico mientras conduce. Si debe realizar o responder una llamada, detenga el vehículo en un lugar seguro.
- Mientras se encuentre a bordo de un avión o inmediatamente antes de abordar, solo utilice el dispositivo de conformidad con las instrucciones proporcionadas. El uso de dispositivos inalámbricos en un avión puede interferir con las redes inalámbricas y resultar peligroso para el funcionamiento de este. Además, puede ser ilegal.
- Con el fin de evitar dañar el circuito interno del dispositivo o el cargador, no utilice el dispositivo en entornos con polvo, humedad o suciedad, ni en las proximidades de un campo magnético.
- Cuando cargue el dispositivo, asegúrese de que el adaptador de alimentación esté enchufado cerca de los dispositivos y que sea de fácil acceso.
- Desenchufe el cargador de la toma de energía y del dispositivo cuando no esté siendo utilizado.
- No utilice, guarde ni transporte el dispositivo en áreas donde se almacenen elementos inflamables o explosivos (por ejemplo, gasolineras, depósitos de aceite o plantas químicas). El uso del dispositivo en este tipo de entornos aumenta el riesgo de explosión o incendio.

- Mantenga la batería alejada del fuego y no la desmonte, modifique, arroje ni presione. No inserte elementos extraños en ella, no la sumerja en agua u otros líquidos y no la exponga a una fuerza o presión externa, ya que esto podría provocar que la batería sufra pérdidas, se sobrecaliente, se incendie o incluso explote.
- Deseche este dispositivo, la batería y los accesorios de conformidad con las normas locales. No deben desecharse con los residuos domésticos comunes. El uso no adecuado de la batería puede generar incendios, explosiones u otras situaciones peligrosas.
- Comuníquese con su médico y con el fabricante del dispositivo para saber si el uso de su dispositivo puede interferir con algún dispositivo médico.
- Cumpla con las reglas y normas vigentes de los hospitales y centros de salud. No utilice el dispositivo en lugares donde su uso esté prohibido.
- Este dispositivo posee una batería integrada. No intente extraerla. De hacerlo, es posible que la dañe o que el dispositivo deje de funcionar correctamente. Por su seguridad y para garantizar el buen funcionamiento del dispositivo, recomendamos ponerse en contacto con un centro de servicios autorizado para cambiarla.

Ambientes con riesgo de explosión

Apague el dispositivo al encontrarse en un entorno potencialmente explosivo, y cumpla con todas las instrucciones e indicaciones pertinentes. Entre las áreas que pueden tener entornos potencialmente explosivos se encuentran aquellas en las que normalmente se le recomendaría apagar el motor de su vehículo. En estas áreas, las chispas pueden provocar explosiones o un incendio, lesiones e incluso la muerte. No encienda el dispositivo en establecimientos de recarga de combustible, como gasolineras. Respete las restricciones relativas al uso de equipos de radio en zonas de depósito, almacenamiento y distribución de combustible, así como en plantas químicas. Asimismo, respete las restricciones vigentes en áreas donde se ejecutan detonaciones. Antes de usar el dispositivo, asegúrese de no encontrarse en áreas con entornos potencialmente explosivos. Estas áreas suelen estar claramente señalizadas, pero esto no siempre es así.

Entre dichas áreas se encuentran: las zonas debajo de las cubiertas de los barcos, las instalaciones de almacenamiento o transporte de productos químicos y las zonas en las que el aire contiene sustancias químicas o partículas, como granos, polvo o briznas de metal. Consulte al fabricante de vehículos que utilicen gas licuado de petróleo (como propano o butano) si el dispositivo puede ser utilizado sin riesgos cerca de dichos vehículos.

Información sobre la eliminación y el reciclaje de residuos



El símbolo en el producto, la batería, los textos o el embalaje indica que, al finalizar su vida útil, los productos y las baterías deben ser llevados a puntos limpios especiales designados por las autoridades locales. Esto garantiza que los residuos EEE se reciclarán y se tratarán de manera que se conserven los materiales valiosos, se proteja la salud de las personas y se cuide el medioambiente.

Para obtener más información, póngase en contacto con las autoridades locales, la tienda minorista o el servicio de eliminación de residuos domésticos, o visite el sitio web <https://www.hihonor.com/>.

Reducción del uso de sustancias peligrosas

Este dispositivo y sus accesorios eléctricos cumplen con las normas locales aplicables sobre la restricción del uso de determinadas sustancias peligrosas en equipos eléctricos y electrónicos, como las normas REACH de la UE, la RoHS y la directiva de baterías (en caso de corresponder). Para obtener las declaraciones de cumplimiento de las normas REACH y RoHS, visite el sitio web

<https://www.hihonor.com/global/legal/certification/>.

Información sobre exposición a radiofrecuencia

La Organización Mundial de la Salud ha declarado que la exposición se puede reducir limitando el uso del equipo o simplemente usando un kit manos libres para mantener el dispositivo lejos de la cabeza y del cuerpo.

Asegúrese de que los accesorios del dispositivo, como la funda o el soporte, no tengan componentes de metal. Mantenga el dispositivo alejado de su cuerpo para cumplir con el requisito de distancia.

Para los países que han adoptado el límite SAR de 2,0 W/kg en 10 gramos de tejido.

El dispositivo cumple con las especificaciones de RF para su uso próximo al oído o a una distancia de 0,50 cm del cuerpo. Valor SAR más alto notificado: SAR en cabeza: 0,74 W/kg; SAR para el cuerpo: 0,95 W/kg.

Cumplimiento de las normas de la Unión Europea

Declaración

Por medio del presente documento, Honor Device Co., Ltd. declara que este dispositivo WDY-LX1 cumple con la siguiente Directiva: RED 2014/53/UE, RoHS 2011/65/UE, ErP 2009/125/CE.

El texto completo de la declaración de cumplimiento de la UE, la información detallada de la ErP y la información más reciente sobre los accesorios y el software están disponibles en la siguiente dirección de Internet:

<https://www.hihonor.com/global/legal/certification/>.

Este dispositivo puede ser utilizado en todos los estados miembro de la Unión Europea.

Cumpla con las reglas nacionales y locales del lugar donde se utilice el dispositivo.

El uso de este dispositivo puede estar restringido dependiendo de la red local.

Restricciones de la banda de 5 GHz:

El rango de frecuencias de 5150 a 5350 MHz se restringe al uso en interiores en: AT, BE, BG, CH, CY, CZ, DE, DK, EE, EL, ES, FI, FR, HR, HU, IE, IS, IT, LI, LT, LU, LV, MT, NL, NO, PL, PT, RO, SE, SI, SK, TR, UK(NI).

Bandas de frecuencia y potencia

Las bandas de frecuencia y los límites nominales de la potencia de transmisión (irradiada o conducida) aplicables a este equipo de radio son los siguientes:

WDY-LX1	GSM900: 35.5dBm, GSM1800: 32.5dBm, WCDMA900/2100: 25.7dBm, LTE Band 1/3/7/8/20/28: 25.7dBm, Bluetooth 2.4GHz: 20dBm, Wi-Fi 2.4GHz: 20dBm, Wi-Fi 5G: 5150-5250MHz: 23dBm, 5250-5350MHz: 20dBm, 5470-5725MHz: 20dBm, 5725-5850MHz: 14dBm, NFC de 13,56 MHz: 42 dBμA/m a 10 m
---------	--

Aviso legal

Marcas comerciales y permisos

Android es una marca comercial de Google LLC.

LTE es una marca comercial de ETSI.

La marca y el logotipo *Bluetooth*[®] son marcas registradas propiedad de *Bluetooth SIG, Inc.*, y el uso de dichas marcas por parte de Honor Device Co., Ltd. está regido por la licencia correspondiente.

Wi-Fi[®], el logotipo de Wi-Fi CERTIFIED y el logotipo de Wi-Fi son marcas comerciales de Wi-Fi Alliance.

Copyright © Honor Device Co., Ltd. 2023.

Todos los derechos reservados.

TODAS LAS IMÁGENES E ILUSTRACIONES DE ESTA GUÍA, LO QUE INCLUYE, A TÍTULO MERAMENTE ENUNCIATIVO, EL COLOR Y EL TAMAÑO DEL DISPOSITIVO, ASÍ COMO EL CONTENIDO QUE APARECE EN LA PANTALLA, SON SOLO PARA REFERENCIA. ES POSIBLE QUE EL DISPOSITIVO REAL SEA DISTINTO. EL CONTENIDO DE ESTA GUÍA NO CONSTITUYE GARANTÍA DE NINGÚN TIPO, NI EXPRESA NI IMPLÍCITA.

Política de privacidad

Para comprender cómo protegemos su información personal, consulte la política de privacidad en <https://www.hihonor.com/privacy-policy/worldwide/>.

Conheça o seu dispositivo

Antes de utilizar o dispositivo, familiarize-se com as suas funcionalidades básicas.

- Para ligar o dispositivo, prima sem soltar o botão Ligar até que o ecrã acenda.
- Para desligar o dispositivo, prima continuamente o botão Ligar, e depois toque em .
- Para reiniciar o dispositivo, prima continuamente o botão Ligar, e depois toque em .
- Prima os botões de ligar/desligar e de diminuir o volume durante mais de 10 segundos para forçar o reinício do dispositivo.

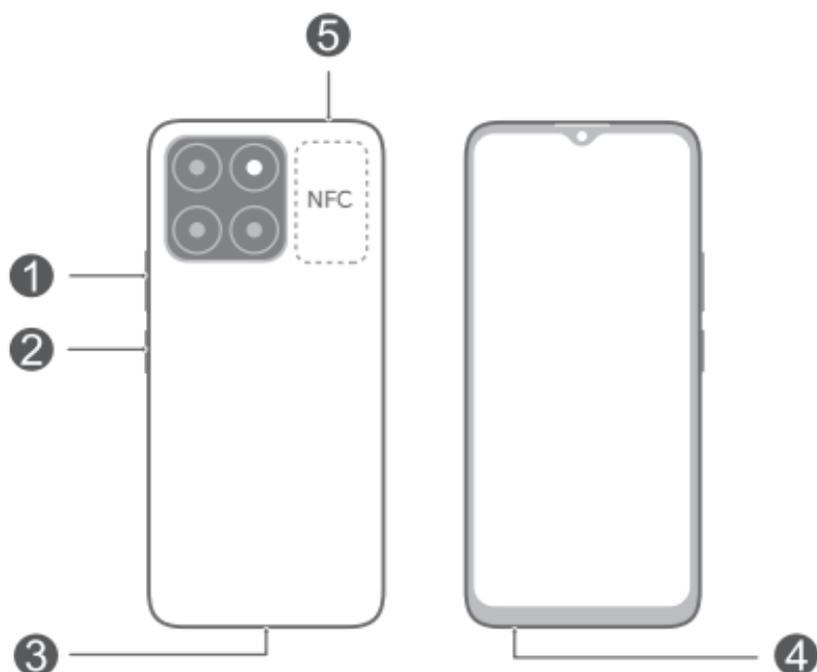

1	Botão do volume	2	Botão Ligar / Sensor de impressões digitais
3	Porta USB Tipo-C	4	Entrada para auriculares
5	Ranhura de cartões		

- Mantenha a área NFC perto de outros dispositivos ou objetos ao utilizar a função NFC.
- Consulte a aplicação de **Sugestões** pré-instalada e fique a conhecer todas as fantásticas funcionalidades do seu dispositivo.

Introdução

- ⚠ • Tenha cuidado para não riscar o dispositivo ou para não se magoar quando utilizar o pino de ejeção.
- Guarde o pino de ejeção fora do alcance de crianças para impedir a sua ingestão acidental ou que cause ferimentos.
- Não utilize cartões SIM ou microSD modificados ou cortados no seu dispositivo, pois estes poderão não ser reconhecidos e poderão danificar o tabuleiro (a ranhura) de cartões.
- Se o seu cartão SIM não corresponde ao seu dispositivo, contacte a sua operadora.

Siga as instruções nas imagens seguintes para configurar o seu dispositivo. Utilize o pino de ejeção incluído.

Certifique-se de que o cartão se encontra alinhado corretamente e que o tabuleiro de cartões está nivelado quando o insere no dispositivo.

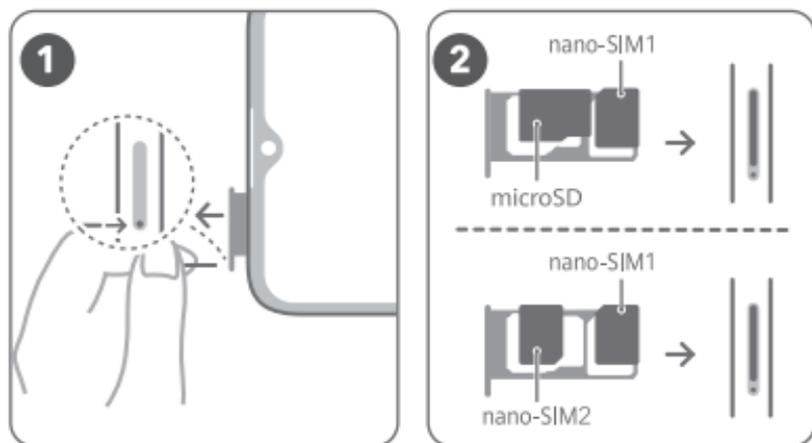

Gestão de cartões SIM

Selecione o cartão de dados móveis predefinido e o cartão para chamadas como pretendido. Para obter detalhes, consulte a aplicação **Sugestões** pré-instalada.

-  • O serviço 4G depende do suporte da sua operadora de rede e da implementação dos serviços relevantes por parte da mesma. Contacte a sua operadora para ativar o serviço 4G.
- O serviço 4G poderá não estar disponível em certas áreas devido a interferência da rede.
- Se este guia não estiver consistente com a descrição na página de Internet oficial, esta última prevalece.

Para mais informações

Se tiver algum problema durante a utilização do dispositivo, poder obter ajuda nos seguintes recursos:

- Visite <https://www.hihonor.com> para ver informações do dispositivo e outras informações.
- Visite <https://www.hihonor.com/global/support/> para obter as informações de contacto mais atualizadas para o seu país ou região.
- Aceda a **Definições** e introduza as seguintes palavras-chave na caixa de pesquisa para ver as informações correspondentes. Por exemplo, **Informações jurídicas**, **Informações de segurança**, **Informação de autenticação**, **Informação regulamentar**.

Informações de segurança

Leia toda a informação de segurança atentamente antes de utilizar o seu dispositivo para assegurar o seu funcionamento seguro e adequado e para aprender como se desfazer do seu dispositivo corretamente.

Operação e segurança

-  Para prevenir possíveis danos de audição, não coloque o volume em níveis demasiado altos durante longos períodos.
- A utilização de adaptadores de energia, carregadores ou baterias incompatíveis ou não aprovadas podem danificar o seu dispositivo, diminuir a sua duração ou causar fogos, explosão ou outros perigos.

- A temperatura ideal de operação é de 0 °C até 35 °C. A temperatura ideal de armazenamento é de -20 °C até +45 °C.
- Os fabricantes de pacemakers recomendam que se mantenha uma distância mínima de 15 cm entre um dispositivo e um pacemaker a fim de prevenir uma potencial interferência com o pacemaker. Se utilizar um pacemaker, mantenha o dispositivo no lado oposto ao do pacemaker e não transporte o dispositivo no bolso da frente.
- Mantenha o dispositivo e a bateria longe de chamas nuas, calor excessivo e de luz solar direta. Não os coloque em cima ou dentro de dispositivos de aquecimento, tais como microondas, cafeteiras elétricas, fornos ou radiadores.
- Cumpra as leis e regulamentos locais quando utilizar o dispositivo. De modo a reduzir o risco de acidentes, não use o seu dispositivo sem fios enquanto conduz. Se quiser efetuar ou atender uma chamada, pare primeiro o veículo num local seguro.
- Ao andar de avião ou imediatamente antes de embarcar, utilize apenas o seu dispositivo de acordo com as instruções fornecidas. O uso de um dispositivo sem fios num avião pode interromper as redes sem fios, representar perigo para o funcionamento do avião ou ser ilegal.
- De modo a evitar danificar o circuito interno do dispositivo ou do carregador, não utilize o dispositivo numa área poeirenta, húmida ou suja, nem junto a um campo magnético.
- Ao carregar o dispositivo, certifique-se de que o adaptador de energia está ligado à tomada perto do dispositivo e de fácil acesso.
- Desligue o carregador da tomada eléctrica e do dispositivo quando não estiver a utilizá-lo.
- Não utilize, armazene ou transporte o dispositivo em locais de armazenamento de materiais explosivos ou inflamáveis (posto de gasolina, depósito de óleo ou fábricas de produtos químicos). Utilizar o seu dispositivo nestes ambientes aumenta o risco de explosão ou fogo.
- Mantenha a bateria afastada do fogo nem não a desmonte, modifique, atire ou aperte. Não insira objetos estranhos na bateria, não a mergulhe em

água ou outros líquidos nem a exponha a força ou pressão externa, pois poderá causar fugas na bateria, sobreaquecimento, incêndio ou explosão da mesma.

- Elimine este dispositivo, a bateria e acessórios de acordo com as regulamentações locais. Estes não devem ser eliminados como lixo doméstico normal. A utilização imprópria das baterias pode causar incêndios, explosão ou outros perigos.
- Consulte o seu médico e o fabricante do dispositivo para determinar se o funcionamento do dispositivo interfere com o do dispositivo médico.
- Siga as regras e regulamentos estipulados pelos hospitais e instalações de cuidados de saúde. Não utilize o dispositivo quando for proibido.
- Este dispositivo contém uma bateria integrada. Não tente substituir a bateria por si mesmo. Caso contrário, o dispositivo poderá não funcionar corretamente ou poderá danificar a bateria. Para a sua segurança e para assegurar que o dispositivo funciona corretamente, recomendamos vivamente a que entre em contacto com um centro de reparações autorizado para executar a substituição.

Atmosfera potencialmente explosiva

Desligue o dispositivo em todas as áreas com uma atmosfera potencialmente explosiva e proceda em conformidade com toda a sinalização e instruções. As áreas que podem ter atmosferas potencialmente explosivas incluem locais onde normalmente se aconselharia a paragem do motor do veículo. O despoletar de faíscas nestas áreas poderá provocar uma explosão ou incêndio, resultando em ferimentos ou mesmo mortes. Não utilize o dispositivo em pontos de reabastecimento, tais como estações de serviço. Actue em conformidade com as restrições relativas à utilização de equipamento de rádio em áreas de depósitos de combustível, armazenamento, distribuição e fábricas de produtos químicos. Para além disso, respeite as restrições das áreas onde se encontram em progresso operações com explosivos. Antes de utilizar o dispositivo, tenha em atenção áreas com atmosferas potencialmente explosivas, as quais se encontram, mas nem sempre, claramente assinaladas. Tais localizações incluem áreas por baixo do convés em embarcações, locais de transferência química ou de

armazenamento e áreas em que a atmosfera contém produtos químicos ou partículas, tais como grãos, poeiras ou poeiras metálicas. Informe-se junto dos fabricantes de veículos que utilizam gás de petróleo liquefeito (tal como propano ou butano) se este dispositivo pode ser utilizado de forma segura nas suas imediações.

Informações sobre eliminação e reciclagem



O símbolo no produto, na bateria, na literatura ou na embalagem significa que os produtos ou as baterias devem ser colocados/as em pontos de recolha separados designados pelas autoridades locais no fim de vida. Isto irá garantir que o lixo EEE é reciclado e tratado de uma forma que conserva os materiais valiosos e protege a saúde pública e o ambiente. Para mais informações, contacte as autoridades locais, um distribuidor local ou um serviço de eliminação de lixo doméstico ou visite o site <https://www.hihonor.com/>.

Redução de substâncias perigosas

Este dispositivo e os respetivos acessórios elétricos cumprem as normas locais aplicáveis relativas à restrição da utilização de determinadas substâncias perigosas em equipamentos elétricos e eletrónicos como, por exemplo, os regulamentos REACH da UE, RoHS e a diretiva relativa a baterias (onde incluídas). Para consultar as declarações de conformidade sobre as normas REACH e RoHS, visite o nosso site <https://www.hihonor.com/global/legal/certification/>.

Informações sobre exposição a RF

A Organização Mundial de Saúde declarou que a exposição pode ser reduzida limitando a sua utilização ou, simplesmente, utilizando um kit mãos-livres para manter o dispositivo afastado da cabeça e do corpo. Certifique-se de que os acessórios do dispositivo, tais como a caixa e o estojo do mesmo, não contêm componentes de metal. Mantenha o dispositivo afastado do corpo para respeitar a distância exigida.

Nos países que adotaram o limite de SAR de 2,0 W/kg por 10 gramas de tecido.

O dispositivo cumpre as especificações de RF quando utilizado junto ao seu ouvido ou a uma distância de 0,50 cm do corpo. O valor SAR mais elevado registado: SAR na cabeça: 0,74 W/kg; SAR no corpo: 0,95 W/kg.

Conformidade regulamentar da UE

Declaração

Pelo presente, a Honor Device Co., Ltd. declara que este dispositivo WDY-LX1 está em conformidade com a seguinte Diretiva: RED 2014/53/UE, RSP 2011/65/UE, ErP 2009/125/CE.

O texto integral da declaração de conformidade da UE, as informações detalhadas de ErP (produtos relacionados com o consumo de energia) e as informações mais recentes sobre acessórios e software encontram-se disponíveis no seguinte endereço de Internet:

<https://www.hihonor.com/global/legal/certification/>.

Este dispositivo pode ser operado em todos os estados membros da UE.

Cumpra com os regulamentos nacionais e locais onde o dispositivo for utilizado.

Este dispositivo poderá ter uma utilização restrita, dependendo da rede local.

Restrições na banda de 5 GHz:

O intervalo de frequências de 5150 a 5350 MHz é restringido à utilização no interior nos seguintes países: AT, BE, BG, CH, CY, CZ, DE, DK, EE, EL, ES, FI, FR, HR, HU, IE, IS, IT, LI, LT, LU, LV, MT, NL, NO, PL, PT, RO, SE, SI, SK, TR, UK(NI).

Bandas de frequência e Potência

As bandas de frequência e os limites nominais de potências de transmissão (irradiadas e/ou conduzidas) aplicáveis para este equipamento rádio são os seguintes:

WDY-LX1	GSM900: 35.5dBm, GSM1800: 32.5dBm, WCDMA900/2100: 25.7dBm, LTE Band 1/3/7/8/20/28: 25.7dBm, Bluetooth 2.4GHz: 20dBm, Wi-Fi 2.4GHz: 20dBm, Wi-Fi 5G: 5150-5250MHz: 23dBm, 5250-5350MHz: 20dBm, 5470-5725MHz: 20dBm, 5725-5850MHz: 14dBm, NFC 13,56 MHz: 42 dBµA/m a 10 m
---------	---

Aviso legal

Marcas comerciais e autorizações

Android é uma marca registada da Google LLC.

LTE é uma marca comercial do ETSI.

A palavra e logótipos da marca *Bluetooth*® são marcas registadas da *Bluetooth SIG, Inc.* e qualquer uso de tais marcas pela Honor Device Co., Ltd. é realizado sob licença.

Wi-Fi®, o logótipo Wi-Fi CERTIFIED e o logótipo Wi-Fi são marcas comerciais da Wi-Fi Alliance.

Direitos de autor © Honor Device Co., Ltd.

2023. Todos os direitos reservados.

TODAS AS IMAGENS E ILUSTRAÇÕES NESTE GUIA, INCLUINDO MAS NÃO LIMITADO À COR DO DISPOSITIVO, TAMANHO E APRESENTAÇÃO DE CONTEÚDOS, SERVEM MERAMENTE COMO REFERÊNCIA. O DISPOSITIVO REAL PODE VARIAR. NADA PRESENTE NESTE GUIA CONSTITUI QUALQUER GARANTIA, EXPRESSA OU IMPLÍCITA.

Política de Privacidade

Para melhor compreender como protegemos a sua informação pessoal, consulte a política de privacidade em

<https://www.hihonor.com/privacy-policy/worldwide/>.

Ken uw apparaat

Leer de basisfuncties van uw apparaat kennen voordat u het apparaat gebruikt.

- U kunt uw apparaat inschakelen door de aan/uit-knop ingedrukt te houden totdat het scherm wordt ingeschakeld.
- U kunt uw apparaat uitschakelen door de aan/uit-knop ingedrukt te houden en vervolgens op  te tikken.
- U kunt uw apparaat opnieuw opstarten door de aan/uit-knop ingedrukt te houden en vervolgens op  te tikken.
- Houd de aan/uit-knop en de volume lager-knop langer dan 10 seconden ingedrukt om uw apparaat geforceerd opnieuw te starten.

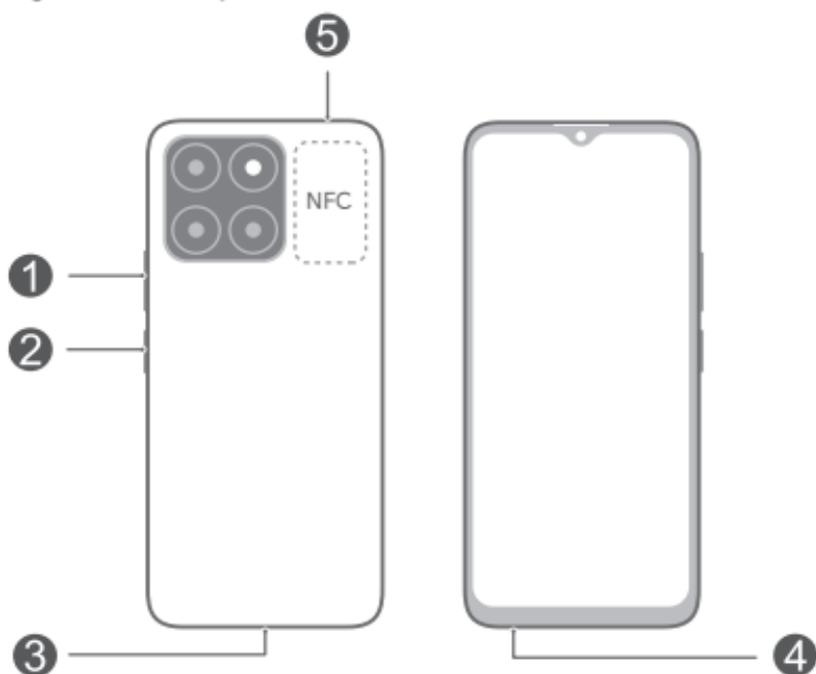

①	Volumeknop	②	Aan/uit-knop / Vingerafdruksensor
③	USB Type-C-poort	④	Headset-aansluiting
⑤	Kaartsleuf		

- Houd het NFC-gedeelte dicht bij andere apparaten of objecten wanneer u de NFC-functie gebruikt.
- Bekijk de vooraf geïnstalleerde **Tips**-app en leer de geweldige functies van uw apparaat kennen.

Aan de slag

- Wees voorzichtig en voorkom krassen op uw apparaat of lichamelijke verwondingen wanneer u de uitwerpen gebruikt.
- Bewaar de uitwerpen buiten het bereik van kinderen om onbedoeld inslikken en onbedoelde verwondingen te voorkomen.
- Gebruik geen verknipte of aangepaste simkaarten of microSD-kaarten in uw apparaat: deze worden mogelijk niet herkend en kunnen de kaarthouder (sleuf) beschadigen.
- Als uw simkaart niet overeenkomt met uw apparaat, neem dan contact op met uw provider.

Volg de instructies in de onderstaande afbeeldingen om uw apparaat in te stellen. Gebruik de bijgevoegde uitwerpen.

Controleer of de kaart goed is uitgelijnd en of de kaartsleuf gelijkmatig is wanneer u deze in uw apparaat plaatst.

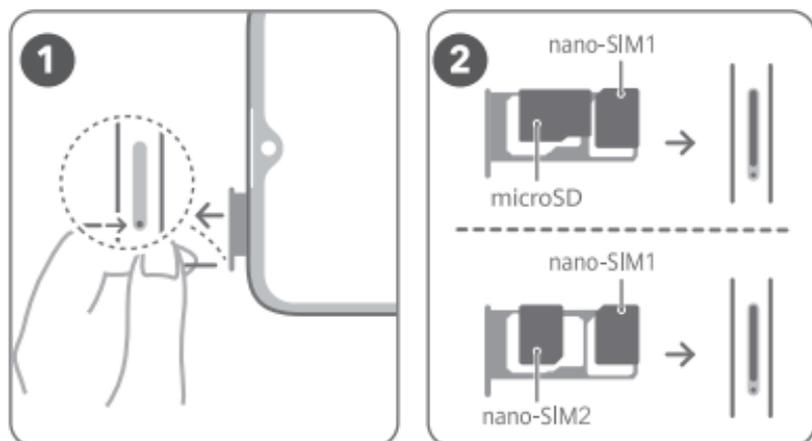

Simkaartbeheer

Selecteer de benodigde standaardkaart voor mobiele data en oproepen. Voor meer details kunt u de vooraf geïnstalleerde **Tips**-app raadplegen.

-  • 4G-service is afhankelijk van de ondersteuning van uw netwerkprovider en de inzet van relevante diensten. Neem contact op met uw provider om 4G-service te activeren.
- 4G-service is mogelijk vanwege netwerkinterferentie niet beschikbaar in bepaalde regio's.
- Als deze handleiding niet overeenkomt met de beschrijving op de officiële website, heeft de website voorrang.

Voor meer informatie

Wanneer u problemen ervaart tijdens het gebruik van uw apparaat, kunt u hulp verkrijgen via de volgende bronnen:

- Ga naar <https://www.hihonor.com> om apparaatgegevens en andere informatie te bekijken.
- Ga naar <https://www.hihonor.com/global/support/> voor de laatste contactgegevens voor uw land of regio.
- Ga naar **Instellingen** en voer de volgende trefwoorden in de zoekbalk in om de betreffende informatie te zien. Bijv. **Juridische informatie**, **Veiligheidsinformatie**, **Verificatie-info**, **Informatie over regelgeving**.

Veiligheidsinformatie

Lees alle veiligheidsinformatie zorgvuldig door voordat u uw apparaat in gebruik neemt, om een veilige en correcte werking te waarborgen en meer te leren over hoe u uw apparaat op gepaste wijze kunt afvoeren.

Bediening en veiligheid

-  Voorkom mogelijke gehoorschade door niet langdurig te luisteren op een hoog geluidsniveau.
- Het gebruik van een niet-goedgekeurde of niet-compatibele voedingsadapter, oplader of batterij kan uw apparaat beschadigen, de levensduur van het apparaat verkorten of brand, explosies of andere gevaren veroorzaken.

- De ideale bedrijfstemperatuur is 0 °C tot 35 °C. De ideale opslagtemperatuur is -20 °C tot +45 °C.
- Fabrikanten van pacemakers bevelen aan dat een maximum afstand van 15 cm moet worden aangehouden tussen het apparaat en de pacemaker om mogelijke storingen in de pacemaker te voorkomen. Als u een pacemaker gebruikt, houdt u het apparaat aan tegenoverliggende kant van de pacemaker en draagt u het apparaat niet in uw borstzak.
- Houd het apparaat en de batterij uit de buurt van vuur, overmatige hitte en direct zonlicht. Plaats ze niet op of in verwarmingsapparaten, zoals magnetrons, ovens en radiatoren.
- Houd u aan de lokale wet- en regelgeving terwijl u het apparaat gebruikt. Gebruik uw draadloze apparaat niet terwijl u rijdt om het risico op ongevallen te verminderen. Als u een oproep moet plaatsen of beantwoorden, stop uw voertuig dan eerst op een veilige plek.
- Tijdens het reizen in een vliegtuig of onmiddellijk voorafgaand aan het landen mag u uw apparaat uitsluitend gebruiken volgens de gegeven instructies. Het gebruik van een draadloos apparaat in een vliegtuig kan draadloze netwerken ontwrichten, de correcte werking van het vliegtuig in gevaar brengen of illegaal zijn.
- Gebruik het apparaat niet op een stoffige, vochtige of vuile plaats of in de buurt van een magnetisch veld om schade aan het interne circuit van het apparaat of de oplader te voorkomen.
- Zorg ervoor dat de voedingsadapter tijdens het opladen van het apparaat is aangesloten op een stopcontact in de buurt van het apparaat en goed bereikbaar is.
- Neem de oplader uit het stopcontact en het apparaat als de oplader niet wordt gebruikt.
- Gebruik of transporteer het apparaat niet, of sla het apparaat niet op, op plaatsen waar ontvlambare of explosieve stoffen zijn opgeslagen, bijvoorbeeld in een benzinstation, oliedepot of chemische fabriek. Het gebruik van uw apparaat in deze omgevingen verhoogt het risico op explosie of brand.

- Houd de batterij uit de buurt van vuur en u mag de batterij niet uit elkaar halen, wijzigen, gooien of er in knijpen. Steek er geen vreemde objecten in, dompel de batterij niet onder in water of andere vloeistoffen en stel hem niet bloot aan externe kracht of druk, aangezien de batterij hierdoor kan gaan lekken, oververhit kan raken, in brand kan vliegen of zelfs kan exploderen.
- Voer het apparaat, de batterij en de accessoires af volgens de plaatselijke voorschriften. Deze mogen niet worden samen met het normale huishoudelijke afval weggegooid. Onjuist gebruik kan leiden tot brand, explosie of andere gevaren.
- Raadpleeg uw arts en de fabrikant van het apparaat om te bepalen of het gebruik van uw toestel het gebruik van uw medische apparaat negatief kan beïnvloeden.
- Volg de regels en voorschriften van ziekenhuizen en gezondheidsinrichtingen. Gebruik het apparaat niet waar dit niet is toegestaan.
- Dit apparaat bevat een ingebouwde batterij. Probeer de batterij niet zelf te vervangen. Als u dit toch doet, werkt het apparaat mogelijk niet langer correct of kan er schade ontstaan aan de batterij. Voor uw persoonlijke veiligheid en om ervoor te zorgen dat uw apparaat correct werkt, wordt u ten zeerste aanbevolen contact op te nemen met een erkend servicecentrum voor een vervanging.

Potentieel explosieve omgevingen

Schakel uw telefoon uit in elk gebied met een potentieel explosieve atmosfeer en zorg ervoor dat u voldoet aan alle tekens en instructies. Gebieden die een potentieel explosieve atmosfeer hebben omvatten de gebieden waar u normaliter gevraagd zou worden uw auto uit te schakelen. Vonken in dergelijke gebieden kunnen een explosie of brand veroorzaken, wat resulteert in lichamelijk letsel of zelfs de dood. Schakel het apparaat niet aan bij tankstations. Houd u aan alle beperkingen voor het gebruik van radio-apparatuur bij benzinestations, opslag en distributiegebieden en chemische fabrieken. Houd uzelf tevens aan de beperkingen in gebieden waar explosiehandelingen in uitvoering zijn. Kijkt u alvorens het apparaat te gebruiken uit voor gebieden die een mogelijk

explosieve atmosfeer hebben en die vaak, maar niet altijd, hiervoor gemarkeerd zijn. Dergelijke locaties omvatten gebieden onder het dek van een boot, chemische transport- of opslagfaciliteiten en gebieden waar de lucht chemicaliën of deeltjes bevat zoals vezels, stof of metaalpoeder. Vraag de producenten van voertuigen die vloeibaar petroleumgas gebruiken (zoals propaan of butaan) of dit apparaat veilig gebruikt kan worden in hun nabijheid.

Informatie over afvoeren en recycelen



Het symbool op het product, de batterij, de literatuur of de verpakking betekent dat de producten en batterijen aan het einde van hun levensduur naar door de lokale instanties aangewezen afzonderlijke afvalinzamelingspunten moeten worden gebracht. Dit zorgt ervoor dat elektrische en elektronische apparatuur (EEA) wordt gerecycled op een manier die waardevolle materialen behoudt en de volksgezondheid en het milieu beschermt.

Neem voor meer informatie contact op met de lokale instanties, met uw verkoper of met de inzamelingsdienst voor huishoudelijk afval. U kunt ook kijken op de website: <https://www.hihonor.com/>.

Beperking van gevaarlijke stoffen

Dit apparaat en de bijbehorende elektrische accessoires voldoen aan de lokaal geldende regels voor het beperken van het gebruik van bepaalde gevaarlijke stoffen in elektrische en elektronische apparatuur, zoals de EU REACH-regelgeving, (waar inbegrepen) voorschriften inzake BGGs (RoHS) en batterijen. Bezoek voor conformiteitsverklaringen over REACH en BGGs (RoHS) de website:

<https://www.hihonor.com/global/legal/certification/>.

Informatie over RF-blootstelling

De Wereldgezondheidsorganisatie heeft verklaard dat blootstelling kan worden verminderd door uw gebruik te beperken of door simpelweg een handsfree kit te gebruiken om het apparaat uit de buurt van hoofd en lichaam te houden.

Zorg ervoor dat de accessoires van het apparaat, zoals een hoes of houder, geen metalen onderdelen

bevatten. Houd het apparaat van uw lichaam af om aan de eis inzake afstand te voldoen.

Voor de landen die de SAR-limiet van 2,0 W/kg per 10 gram weefsel hebben aangenomen.

Het apparaat voldoet aan de RF-specificaties als het apparaat bij uw oor wordt gebruikt of op een afstand van 0,50 cm van uw lichaam. De hoogste gerapporteerde SAR-waarde: Hoofd-SAR: 0,74 W/kg; lichaam-SAR: 0,95 W/kg.

Naleving van de EU-wetgeving

Verklaring

Hierbij verklaart Honor Device Co., Ltd. dat dit apparaat WDY-LX1 voldoet aan de volgende richtlijn: RED 2014/53/EU, RoHS 2011/65/EU, ErP 2009/125/EG.

De volledige tekst van de EU-conformiteitsverklaring, de gedetailleerde ErP-informatie en de meest recente informatie over accessoires en software zijn beschikbaar op het volgende internetadres:

<https://www.hihonor.com/global/legal/certification/>.

Dit apparaat mag in alle lidstaten van de EU worden gebruikt.

U moet zich houden aan de nationale en plaatselijke voorschriften waar het apparaat wordt gebruikt.

Dit apparaat kan beperkt zijn in het gebruik, afhankelijk van het lokale netwerk.

Beperkingen op de 5 GHz-band:

Het frequentiebereik van 5150 tot 5350 MHz wordt beperkt tot gebruik binnenshuis in: AT, BE, BG, CH, CY, CZ, DE, DK, EE, EL, ES, FI, FR, HR, HU, IE, IS, IT, LI, LT, LU, LV, MT, NL, NO, PL, PT, RO, SE, SI, SK, TR, UK(NI).

Frequentieband en vermogen

De nominale limieten van de frequentiebanden en van het zendvermogen (uitgestraald en/of geleid) van deze radioapparatuur zijn als volgt:

WDY-LX1	GSM900: 35.5dBm, GSM1800: 32.5dBm, WCDMA900/2100: 25.7dBm, LTE Band 1/3/7/8/20/28: 25.7dBm, Bluetooth 2.4GHz: 20dBm, Wi-Fi 2.4GHz: 20dBm, Wi-Fi 5G: 5150-5250MHz: 23dBm, 5250-5350MHz: 20dBm, 5470-5725MHz: 20dBm, 5725-5850MHz: 14dBm, NFC 13,56 MHz: 42 dBµA/m op 10 m
---------	--

Juridische kennisgeving

Handelsmerken en vergunningen

Android is een handelsmerk van Google LLC.

LTE is een handelsmerk van ETSI.

Het woordmerk *Bluetooth*[®] en de logo's zijn gedeponeerde handelsmerken en eigendom van *Bluetooth SIG, Inc.* en elk gebruik van deze merken door Honor Device Co., Ltd. is gebaseerd op een licentie. Wi-Fi[®], het Wi-Fi CERTIFIED-logo en het Wi-Fi-logo zijn handelsmerken van Wi-Fi Alliance.

Auteursrecht © Honor Device Co., Ltd. 2023.

Alle rechten voorbehouden.

ALLE AFBEELDINGEN EN ILLUSTRATIE IN DEZE HANDLEIDING, INCLSIEF MAAR NIET BEPERKT TOT DE KLEUR, AFMETINGEN EN SCHERMINHOUD VAN HET APPARAAT, ZIJN ALLEEN BEDOELD TER REFERENTIE. HET WERKELIJKE APPARAAT KAN VARIEREN. NIETS IN DEZE HANDLEIDING VORMT EEN GARANTIE VAN WELKE AARD DAN OOK, HETZIJ EXPLICIET OF IMPLICIET.

Privacybeleid

Voor meer inzicht in de manier waarop wij uw persoonlijke gegevens beschermen, raadpleegt u ons privacybeleid via

<https://www.hihonor.com/privacy-policy/worldwide/>.

Lär känna enheten

Innan du använder enheten bör du bekanta dig med dess grundläggande funktioner.

- För att slå på enheten trycker du på och håller ned strömknappen tills skärmen slås på.
- För att stänga av enheten trycker du på och håller ned strömknappen och pekar sedan på .
- För att starta om enheten trycker du på och håller ned strömknappen och pekar sedan på .
- Håll strömknappen och volymknapp ned intryckt i mer än 10 sekunder för att framtvunga en omstart av enheten.

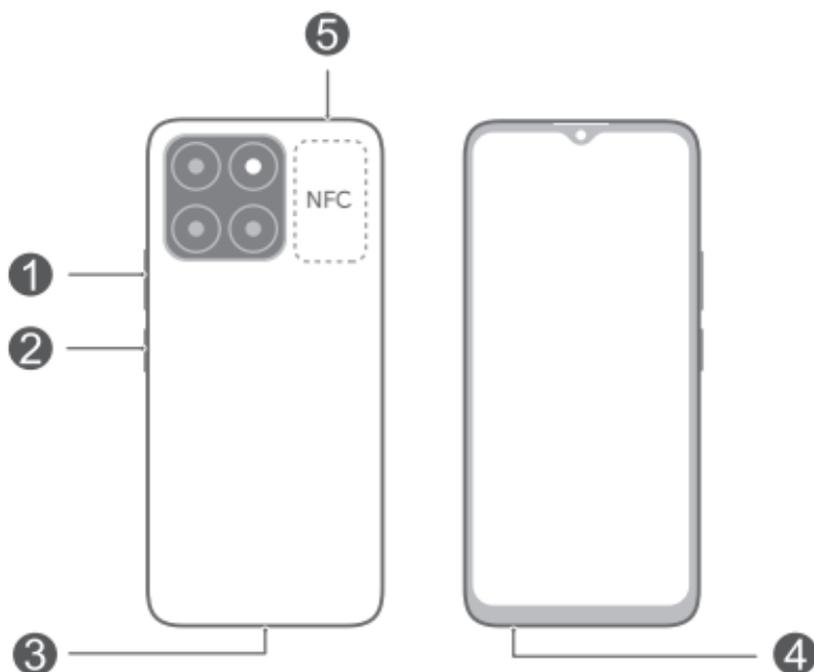

①	Volymknapp	②	Strömknapp/ Fingeravtryckssensor
③	USB Type C-port	④	Uttag för headset
⑤	Kortöppning		

-  Håll NFC-området nära andra enheter eller föremål medan NFC-funktionen används.
- Ta en titt på den förinstallerade appen **Tips** och lär dig använda alla fantastiska funktioner på enheten.

Komma igång

- ⚠ • Var försiktig så att du inte repar enheten eller skadar dig själv när du använder utmatningsstiftet.
- Förvara utmatningsstiftet utom räckhåll för barn för att förhindra att stiftet sväljs av misstag eller att skador uppstår.
- Använd inte klippta eller ändrade SIM- eller microSD-kort med enheten eftersom de eventuellt inte känns igen och kan skada kortfacket (kortplatsen).
- Om ditt SIM-kort inte passar i din enhet ska du kontakta din operatör.

Följ instruktionerna i följande bilder för att ställa in enheten. Använd utmatningsstiftet som medföljer. Kontrollera att kortet sitter rätt och att kortfacket är i rätt nivå när du sätter in det i enheten.

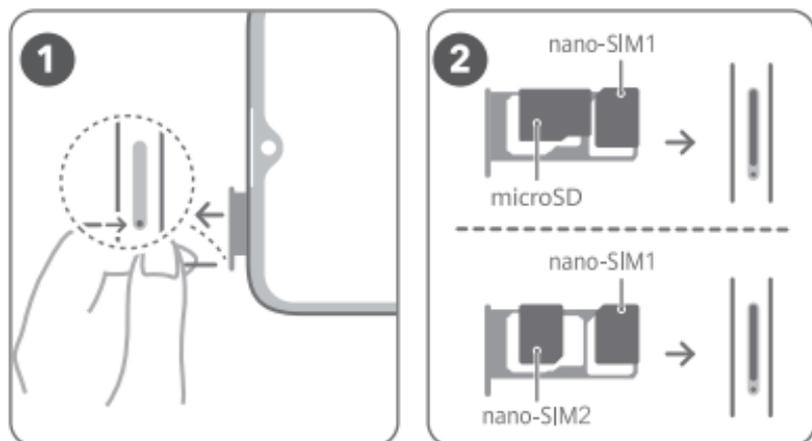

SIM-kortshantering

Välj standardkortet för mobildata och standardkortet för samtal efter behov. Detaljerad information finns i den förinstallerade **Tips**-appen.

- i** • 4G-tjänsten beror på din nätverksoperatörs stöd och deras distribution av relevanta tjänster. Kontakta din operatör för att aktivera 4G-tjänsten.
- 4G-tjänsten är eventuellt inte tillgänglig i vissa områden på grund av nätverksstörningar.
- Om denna guide strider mot beskrivningen på den officiella hemsidan gäller hemsidan.

Mer information

Om du stöter på problem när du använder enheten kan du få hjälp via följande resurser:

- Besök <https://www.hihonor.com> om du vill visa enhetsinformation och övrig information.
- Besök <https://www.hihonor.com/global/support/> för de senast uppdaterade kontaktuppgifterna för ditt land eller din region.
- Gå till **Inställningar** och ange följande nyckelord i sökrutan för att visa motsvarande information. T.ex. **Juridisk information, Säkerhetsinformation, Autentiseringsinfo, Regleringsinformation.**

Säkerhetsinformation

Läs all säkerhetsinformation noga innan du använder din enhet så att du vet hur du ska använda den på ett säkert och korrekt sätt och hur den ska tas om hand när den kasseras.

Drift och säkerhet



- Skydda hörseln genom att inte lyssna på ljud med hög volym längre stunder.
- Användning av en icke-godkänd eller inkompatibel nätadapter, laddare eller batteri kan skada enheten, förkorta dess brukstid eller orsaka brand, explosion eller andra faror.
- Den idealiska drifttemperaturen är 0 °C till 35 °C. Den idealiska förvaringstemperaturen är -20 °C till +45 °C.
- Pacemakertillverkare rekommenderar ett minsta avstånd på 15 cm mellan enheten och pacemakern för att eventuell interferens med pacemakern inte ska uppstå. Om du använder en pacemaker bör du hålla enheten på motsatt sida i förhållande till pacemakern och inte bära enheten i bröstfickan.
- Håll enheten och batteriet borta från stark värme och direkt solljus. Lägg dem inte på uppvärmningsanordningar, till exempel mikrovågsugnar, spisar eller element.

- Respektera gällande lagar och föreskrifter när du använder enheten. Minska risken för olyckor genom att aldrig använda den trådlösa enheten när du kör.
- Använd endast enheten enligt de anvisningar då fått under flygning eller omedelbart före ombordstigning i flygplanet. Användning av en trådlös enhet i ett flygplan kan störa trådlösa nätverk, utgöra en fara för driften av flygplanet eller vara olagligt.
- Undvik skada på enhetens interna krets och laddaren genom att inte använda enheten på en dammig, fuktig eller smutsig plats eller nära ett magnetfält.
- När du laddar enheten ska du se till att nätadaptern är anslutet till ett eluttag som är nära enheterna och lätt tillgänglig.
- Koppla bort laddaren från eluttaget och enheten när den inte används.
- Använd inte enheten och förvara eller transportera den inte där brandfarliga och explosiva ämnen förvaras (till exempel på bensinstationer, oljedepåer eller kemikaliefabriker). Användning av enheten i sådana miljöer ökar risken för explosion eller brand.
- Batteriet ska hållas borta från eld och får inte tas isär, ändras, kastas eller pressas. Du får inte föra in främmande föremål i batteriet, sänka ned det i vatten eller andra vätskor eller utsätta det för yttre kraft eller tryck eftersom det kan leda till att batteriet läcker, överhettas, antänds eller till och med exploderar.
- Kassera enheten, batteriet och tillbehör i enlighet med lokala föreskrifter. De får inte kastas bland vanliga hushållssopor. Felaktig batterianvändning kan leda till brand, explosion eller medföra andra risker.
- Enheten innehåller ett inbyggt batteri. Försök inte att byta ut batteriet själv. Det kan leda till att enheten fungerar felaktigt och att batteriet skadas. För din personliga säkerhet och för att garantera att enheten fungerar korrekt rekommenderas det starkt att du kontaktar ett auktoriserat servicecenter för en ersättning.

Information om avfallshantering och återvinning



Symbolen på produkten, batteriet, litteraturen eller förpackningen betyder att produkterna och batterierna ska tas till kommunens separata stationer för avfallsinsamling i slutet av livslängden. Detta garanterar att elektroniskt och elektriskt avfall (EEE) återvinns och behandlas på ett sätt som bevarar värdefulla material och skyddar människors hälsa och miljön. Kontakta kommunen eller återförsäljaren eller besök webbplatsen <https://www.hihonor.com/> om du behöver mer information.

Begränsning av användningen av farliga ämnen

Denna enhet och dess elektriska tillbehör överensstämmer med gällande nationella bestämmelser om begränsning av farliga ämnen i elektrisk och elektronisk utrustning, t.ex. EU:s direktiv om registrering, utvärdering, godkännande och begränsning av kemikalier (REACH), om begränsning av användningen av farliga ämnen (RoHS) och om batterier (om sådana ingår). Försäkran om överensstämmelse med REACH och RoHS finns på webbplatsen <https://www.hihonor.com/global/legal/certification/>.

Information om radiofrekvensexponering

Enligt WHO kan exponeringen minskas genom att du begränsar enhetsanvändningen eller använder ett handsfree-kit för att hålla enheten på avstånd från huvudet och kroppen.

Se till att tillbehör till enheten, såsom väska och hölster, inte innehåller metallkomponenter. Håll enheten på avstånd från kroppen för att uppfylla avståndskravet.

För länder som har antagit SAR-gränsen 2,0 W/kg över 10 gram vävnad.

Enheten uppfyller radiofrekvensspecifikationerna när den används nära örat eller på ett avstånd på 0,50 cm från kroppen. Högsta rapporterat SAR-värde: SAR-värde för huvud: 0,74 W/kg; SAR-värde för kropp: 0,95 W/kg.

Överensstämmelse med EU-krav

Utlåtande

Härmed försäkrar Honor Device Co., Ltd. att denna enhet, WDY-LX1, överensstämmer med följande

direktiv: RED 2014/53/EU, RoHS 2011/65/EU, ErP 2009/125/EG.

Hela texten i EU-försäkran om överensstämmelse, detaljerad information om ErP och den senaste informationen om tillbehör och programvara är tillgängliga på följande internetadress:

<https://www.hihonor.com/global/legal/certification/>.

Enheten får användas i alla EU-medlemsstater.

Följ nationella och lokala föreskrifter som gäller på den plats där enheten används.

Användningen av enheten kan vara begränsad, beroende på det lokala nätverket.

Begränsningar i 5 GHz-bandet:

Frekvensområdet 5 150–5 350 MHz är begränsat till användning inomhus i: AT, BE, BG, CH, CY, CZ, DE, DK, EE, EL, ES, FI, FR, HR, HU, IE, IS, IT, LI, LT, LU, LV, MT, NL, NO, PL, PT, RO, SE, SI, SK, TR och UK(NI).

Frekvensband och ström

Frekvensbandens och sändareffektens (strålad och/eller ledd) nominella gränser som gäller för denna radioutrustning är följande:

WDY-LX1	GSM900: 35.5dBm, GSM1800: 32.5dBm, WCDMA900/2100: 25.7dBm, LTE Band 1/3/7/8/20/28: 25.7dBm, Bluetooth 2.4GHz: 20dBm, Wi-Fi 2.4GHz: 20dBm, Wi-Fi 5G: 5150–5250MHz: 23dBm, 5250–5350MHz: 20dBm, 5470–5725MHz: 20dBm, 5725–5850MHz: 14dBm, NFC 13,56 MHz: 42 dB μ A/m vid 10 m
---------	---

Juridisk information

Varumärken och tillstånd

Android är ett varumärke som tillhör Google LLC.

LTE är ett varumärke som tillhör ETSI.

Bluetooth[®]-ordmärket och -logotyperna är registrerade varumärken som tillhör *Bluetooth SIG, Inc.* och all användning av sådana märken av Honor Device Co., Ltd. är licensierad.

Wi-Fi[®], logotypen Wi-Fi CERTIFIED och logotypen Wi-Fi är varumärken som tillhör Wi-Fi Alliance.

Upphovsrätt © Honor Device Co., Ltd. 2023.

Med ensamrätt.

ALLA BILDER OCH ILLUSTRATIONER I HANDBOKEN, INKLUSIVE MEN INTE BEGRÄNSAT TILL PRODUKTENS FÄRG, STORLEK OCH INNEHÅLLET PÅ SKÄRMEN, ÄR ENDAST AVSEDDA SOM INFORMATION. DEN FAKTISKA ENHETEN KAN SE ANNORLUNDA UT. INGENTING I DEN HÄR GUIDEN UTGÖR EN GARANTI AV NÅGOT SLAG, VARKEN UTTRYCKLIG ELLER UNDERFÖRSTÅDD

Sekretesspolicy

Läs sekretesspolicyen på

<https://www.hihonor.com/privacy-policy/worldwide/>
för att bättre förstå hur vi skyddar din personliga information.

Lær din enhed at kende

Inden du bruger enheden, bør du sætte dig ind i dens grundlæggende virkemåde.

- Hvis du vil tænde enheden, skal du trykke på tænd/sluk-knappen og holde den nede, indtil skærmen tændes.
- Hvis du vil slukke enheden, skal du trykke på tænd/sluk-knappen og holde den nede og derefter trykke på .
- Hvis du vil genstarte enheden, skal du trykke på tænd/sluk-knappen og holde den nede og derefter trykke på .
- Tryk og hold tænd-/sluk-knappen og lydstyrke ned-knappen nede i mere end 10 sekunder for at fremtvinge en genstart af din enhed.

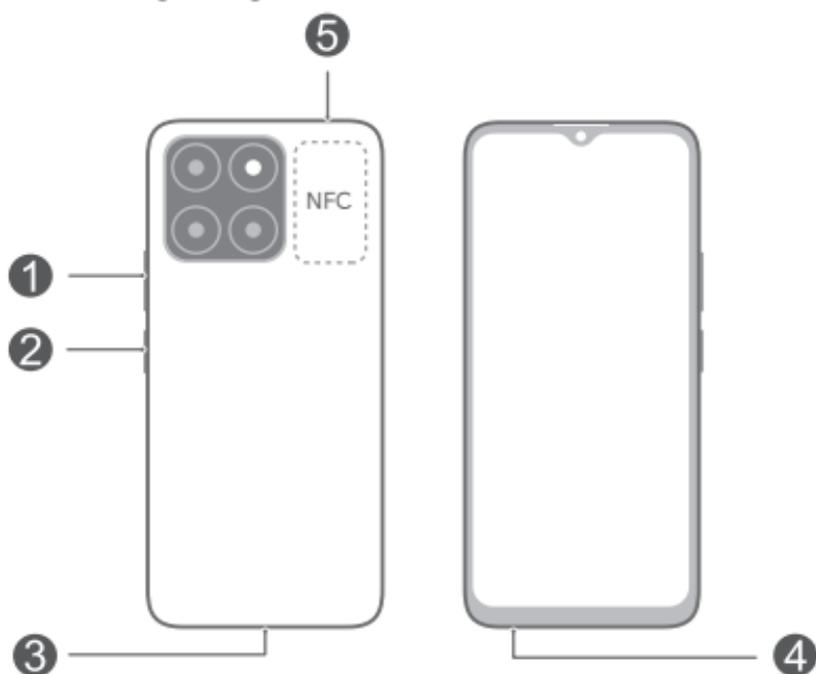

1	Lydstyrkeknop	2	Tænd/sluk-knap/ fingeraftrykssensor
3	USB C-port	4	Headset-stik
5	Kortplads		

- Hold NFC-området tæt på andre enheder eller genstande, når du bruger NFC-funktionen.
- Tjek den forudinstallerede **Tips**-app, og lær at bruge alle dine enheds fremragende funktioner.

Introduktion

- Pas på ikke at ridse enheden eller skade dig selv, når du bruger udskubningsstiften.
- Opbevar udskubningsstiften utilgængeligt for børn for at forhindre, at de kommer til at sluge den eller kommer til skade.
- Brug ikke klippede eller ændrede SIM- eller microSD-kort med din enhed, da de muligvis ikke vil blive genkendt og kan ødelægge kortbakken (åbningen).
- Hvis dit SIM-kort ikke passer til din enhed, skal du kontakte dit mobilsekskab.

Følg instruktionerne i de følgende illustrationer for at konfigurere enheden. Brug den medfølgende udskubningsstift.

Sørg for, at kortet er justeret korrekt, og at kortskuffen sættes lige ind i enheden.

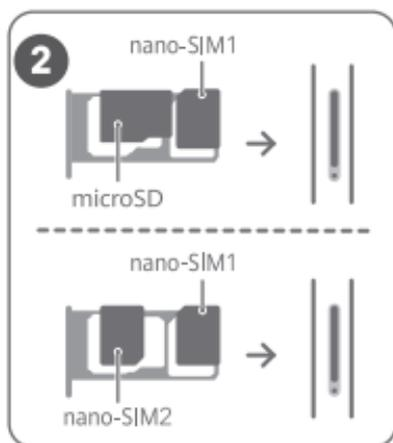
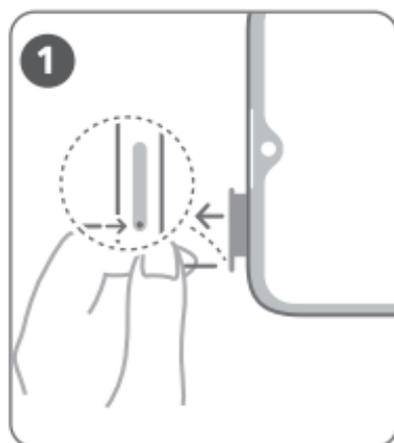

SIM-kortstyring

Vælg standardkortet for mobildata og opkald efter behov. Du kan finde flere oplysninger i den forudinstallerede app **Tips**.

-  • 4G-tjenester afhænger af understøttelse fra din netværksudbyder og dennes implementering af de relevante tjenester. Kontakt dit mobilskab for at aktivere 4G-tjenester.
- 4G-tjenester kan være utilgængelige i visse områder på grund af netværksinterferens.
- Hvis denne vejledning afviger fra beskrivelsen på det officielle websted, er sidstnævnte gældende.

Yderligere oplysninger

Hvis der opstår problemer, mens du bruger enheden, kan du få hjælp fra følgende ressourcer:

- Besøg <https://www.hihonor.com> for at få vist enhedsoplysninger og andre oplysninger.
- Besøg <https://www.hihonor.com/global/support/> for at se de nyeste kontaktoplysninger for dit land eller område.
- Gå til **Indstillinger**, og indtast de følgende søgeord i søgefeltet for at få vist de tilsvarende oplysninger. F.eks. **Juridiske oplysninger**, **Sikkerhedsoplysninger**, **Godkendelsesinfo**, **Lovgivningsmæssig information**.

Sikkerhedsoplysninger

Du bedes læse alle sikkerhedsoplysningerne nøje, før du benytter enheden, for at sikre sikker og korrekt brug og for at lære, hvordan enheden bortskaffes korrekt.

Betjening og sikkerhed

-  For at beskytte din hørelse bør du undgå at afspille lyd med høj lydstyrke i længere perioder ad gangen.
- Brug af ikke-godkendte eller ikke kompatible strømadaptere, opladere eller batterier kan beskadige enheden, forkorte dens levetid eller føre til brand, eksplosion eller andre farer.
- De ideelle driftstemperaturer er 0 °C til 35 °C. Ideelle opbevaringstemperaturer er -20 °C til +45 °C.
- Producenter af pacemakere anbefaler en minimumsgrænse på 15 cm mellem enheden og en pacemaker for at undgå eventuel interferens med pacemakere. Hold enheden på den modsatte side

af pacemakeren, hvis en pacemaker anvendes, og læg ikke enheden i forlommen.

- Hold enheden og batteriet væk fra kraftig varme og direkte sollys. De må ikke placeres på eller i varmeafgivende udstyr som f.eks. mikrobølgeovne, komfurer eller radiatorer.
- Følg lokale love og forskrifter ved brug af enheden. For at reducere risikoen for ulykker må du ikke bruge den trådløse enhed, mens du kører.
- Ombord på fly eller umiddelbart før ombordstigning må enheden kun bruges i overensstemmelse med de angivne instruktioner. Brug af en trådløs enhed i fly kan forstyrre trådløse netværk, udgøre en fare for flyvningen eller være ulovligt.
- For at undgå at beskadige enhedens eller opladerens interne kredsløb bør du ikke bruge enheden på støvede, fugtige eller snavsede steder eller i nærheden af magnetfelter.
- Ved opladning af enheden skal du sikre dig, at strømadapteren tilsluttes til en stikkontakt i nærheden af enhederne og er nemt tilgængelig.
- Træk opladerens stik ud af stikkontakterne og enheden, når den ikke anvendes.
- Anvend, opbevar eller transportér ikke enheden på steder, hvor brandbare eller eksplosive materialer opbevares (f.eks. på benzinstationer, oliedepoter eller kemiske fabrikker). Brug af enheden i disse omgivelser øger risikoen for eksplosion eller brand.
- Hold batteriet væk fra ild, og undgå at skille det ad, modificere det, kaste det eller klemme det. Sæt ikke fremmedlegemer ind i det, nedsænk det ikke i vand eller andre væsker, og udsæt det ikke for eksterne kræfter eller eksternt tryk, da dette kan få batteriet til at lække, blive overophedet, bryde i brand eller eksplodere.
- Bortskaf denne enhed, batteriet og tilbehøret i henhold til de lokale forskrifter. De må ikke bortskaffes i det almindelige husholdningsaffald. Forkert brug af batterier kan føre til brand, eksplosion eller andre farer.
- Denne enhed indeholder et indbygget batteri. Forsøg ikke selv at udskifte batteriet. Ellers vil enheden muligvis ikke fungere korrekt, eller det kan beskadige batteriet. Af hensyn til din sikkerhed og for at sikre, at

din enhed fungerer korrekt, anbefaler vi på det kraftigste at kontakte et autoriseret servicecenter for at få udskiftet batteriet.

Oplysninger om bortskaffelse og genbrug



Symbolet på produktet, batteriet, tekstmaterialet eller emballagen betyder, at brugte produkter og batterier skal indleveres til separate affaldsindsamlingssteder, som er udpeget af de lokale myndigheder. Dette sikrer, at EEE-affald genbruges og behandles på en måde, som bevarer værdifulde materialer og beskytter det menneskelige helbred og miljøet.

Hvis du har brug for flere oplysninger, bedes du kontakte de lokale myndigheder, forhandleren eller renovationselskabet eller besøge webstedet <https://www.hihonor.com/>.

Reduktion af sundhedsfarligt indhold

Denne enhed og dens elektriske tilbehør er i overensstemmelse med gældende lokale regler for begrænsning af brugen af visse farlige stoffer i elektrisk og elektronisk udstyr, f.eks. EUs REACH-förordnung, RoHS og batteridirektivet (hvis der medfølger batterier). Overensstemmelseserklæringer for REACH og RoHS findes på webstedet

<https://www.hihonor.com/global/legal/certification/>.

Oplysninger om RF-eksponering

Verdenssundhedsorganisationen har angivet, at eksponeringen kan reduceres ved at begrænse brugen eller blot ved at bruge et håndfrit sæt til at holde enheden væk fra hovedet og kroppen.

Sørg for, at enhedens tilbehør som f.eks. et etui eller et hylster ikke indeholder metaldele. Hold enheden væk fra din krop for at opfylde afstandskravet.

For lande, der har indført SAR-grænsen på 2,0 W/kg over 10 gram væv.

Enheden er i overensstemmelse med RF-specifikationerne, når den anvendes tæt på øret eller i en afstand på 0,50 cm fra kroppen. Den højeste rapporterede SAR-værdi: Hoved-SAR: 0,74 W/kg; krop-SAR: 0,95 W/kg.

Overensstemmelse med EU-lovgivning

Erklæring

Honor Device Co., Ltd. erklærer hermed, at denne enhed WDY-LX1 er i overensstemmelse med følgende direktiv: RED 2014/53/EU, RoHS 2011/65/EU, ErP 2009/125/EF.

EU-overensstemmelseserklæringens fulde tekst, de detaljerede ErP-oplysninger og de seneste oplysninger om tilbehør og software er tilgængelige på følgende internetadresse:

<https://www.hihonor.com/global/legal/certification/>.

Denne enhed kan anvendes i alle medlemsstater i EU. Overhold nationale og lokale bestemmelser, hvor enheden bruges.

Der kan gælde begrænsninger for brug af denne enhed, afhængigt af det lokale netværk.

Begrænsninger på 5 GHz-båndet:

Frekvensområdet 5.150 til 5.350 MHz er begrænset til indendørs brug i: AT, BE, BG, CH, CY, CZ, DE, DK, EE, EL, ES, FI, FR, HR, HU, IE, IS, IT, LI, LT, LU, LV, MT, NL, NO, PL, PT, RO, SE, SI, SK, TR, UK(NI).

Frekvensbånd og effekt

De nominelle grænser for frekvensbånd og sendeeffekt (udstrålet og/eller ledt) for dette radioudstyr er som følger:

WDY-LX1	GSM900: 35.5dBm, GSM1800: 32.5dBm, WCDMA900/2100: 25.7dBm, LTE Band 1/3/7/8/20/28: 25.7dBm, Bluetooth 2.4GHz: 20dBm, Wi-Fi 2.4GHz: 20dBm, Wi-Fi 5G: 5150-5250MHz: 23dBm, 5250-5350MHz: 20dBm, 5470-5725MHz: 20dBm, 5725-5850MHz: 14dBm, NFC 13,56 MHz: 42 dB μ A/m ved 10 m
---------	---

Juridisk meddelelse

Varemærker og tilladelser

Android er et varemærke, der tilhører Google LLC.

LTE er et varemærke, der tilhører ETSI.

Bluetooth[®]-ordmærket og -logoerne er registrerede varemærker, som tilhører *Bluetooth SIG, Inc.*, og enhver brug af disse mærker fra Honor Device Co., Ltd.'s side finder sted under licens.

Wi-Fi®, det CERTIFICERED E Wi-Fi-logo og Wi-Fi-logoet er varemærker tilhørende Wi-Fi Alliance.

Ophavsret © Honor Device Co., Ltd. 2023. Alle rettigheder forbeholdes.

ALLE BILLEDER OG ILLUSTRATIONER I DENNE VEJLEDNING, HERUNDER, MEN IKKE BEGRÆNSET TIL, ENHEDENS FARVE, STØRRELSE OG SKÆRMINDHOLD, TJENER UDELUKKENDE SOM REFERENCE. DEN FAKTISKE ENHED KAN VARIERE. INGEN DEL AF DENNE VEJLEDNING UDGØR EN GARANTI AF NOGEN ART, HVERKEN UDTRYKKELT ELLER STILTIENDE.

Politik om beskyttelse af personlige oplysninger

For bedre at forstå, hvordan vi beskytter dine personlige oplysninger, bedes du se vores Politik om beskyttelse af personlige oplysninger på <https://www.hihonor.com/privacy-policy/worldwide/>.

Bli kjent med enheten din

Bli kjent med grunnleggende funksjoner før du bruker enheten.

- For å slå på enheten trykk og hold strømknappen nede til skjermen slår seg på.
- For å slå av enheten, trykk på strømknappen, og berør deretter .
- For å omstart enheten, hold inne strømknappen, og berør deretter .
- Trykk og hold inne av/på-knappen og volum ned-knappen i over ti sekunder for å tvinge en omstart av enheten.

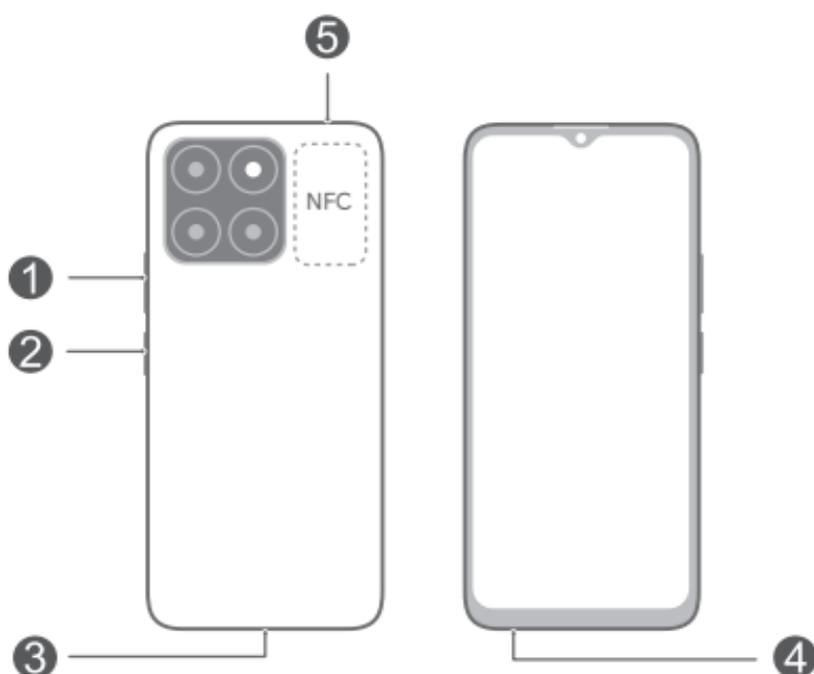

1	Volumknapp	2	Strømknapp / Fingeravtrykksensor
3	USB type-C-port	4	Hodesettkontakt
5	Kortspor		

-  Hold NFC-området i nærheten av en annen enhet eller et annet objekt når du bruker NFC-funksjonen.
- Sjekk ut den forhåndsinstallerte **Tips**-appen og bli en mester på alle de flotte funksjonene enheten din tilbyr.

Komme i gang

- ⚠ • Ikke skrap enheten eller skad deg selv når SIM-utmatingsverktøyet brukes.
- Oppbevar SIM-utmatingsverktøyet utenfor rekkevidde for barn, for å hindre utilsiktet svelging eller skade.
- Ikke bruk kuttete eller modifiserte SIM- eller microSD-kort med enheten, da det er mulig disse ikke kan gjenkjennes og kan skade kortskuffen (kortsportet).
- Kontakt operatøren din hvis SIM-kortet ditt ikke passer sammen med enheten din.

Følg instruksjonene i de følgende figurene for å sette opp enheten. Vennligst bruk SIM-utmatingsverktøyet som følger med.

Pass på at kortet er riktig justert og at kortskuffen er plassert riktig når du setter den inn i enheten.

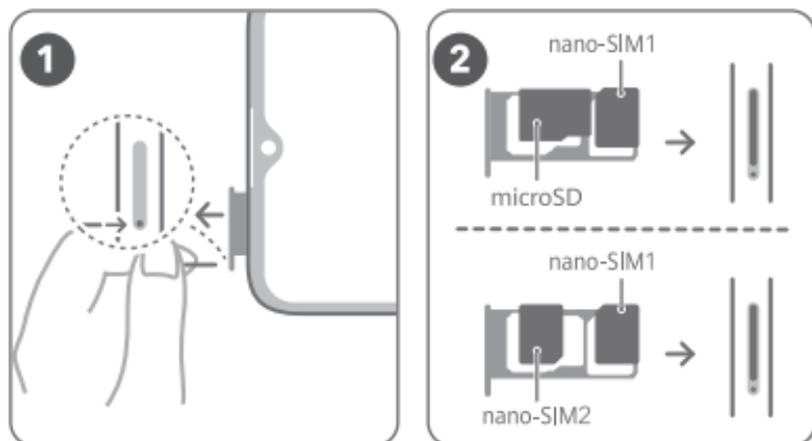

SIM-kortbehandling

Velg standard mobildatakort og anropskort etter behov. For detaljer, sjekk den forhåndsinstallerte **Tips**-appen.

- i** • 4G-tjeneste er avhengig av støtten fra din nettverksoperatør og opprettelsen av relevante tjenester. Kontakt operatøren din for å aktivere 4G-tjeneste.
- 4G-tjeneste kan være utilgjengelig i visse områder på grunn av nettverksforstyrrelser.
- Hvis denne veiledningen ikke stemmer overens med beskrivelsen på den offisielle nettsiden, er det sistnevnte som gjelder.

Mer informasjon

Hvis det oppstår problemer når du bruker enheten, få hjelp fra følgende ressurser:

- Besøk <https://www.hihonor.com> for å vise enhetsinformasjon og annen informasjon.
- Besøk <https://www.hihonor.com/global/support/> for å få den mest oppdaterte kontaktinformasjonen for ditt land eller område.
- Gå til **Innstillinger** og oppgi følgende nøkkelord i søkeboksen for å se motsvarende informasjon. F.eks. **Juridisk informasjon, Sikkerhetsinformasjon, Godkjenninginformasjon, opplysninger om regelverk.**

Sikkerhetsinformasjon

Les all sikkerhetsinformasjonen nøye før du bruker enheten for å sikre at du bruker den på en trygg og sikker måte, og for å lære hvordan du skal avhende enheten når du ikke vil ha den lenger.

Bruk og sikkerhet



- Beskytt hørselen din ved å unngå høy lydstyrke over lengre tid.
- Bruk av ikke godkjent strømadapter, lader eller batteri kan skade enheten, forkorte dens levetid eller føre til brann, eksplosjon eller andre farlige situasjoner.
- Ideelle brukstemperatur er 0 til 35 °C. Ideelle oppbevaringstemperatur er -20 til +45 °C.
- Pacemakerprodusenter anbefaler en avstand på minst 15 cm mellom enheten og pacemakeren for å unngå at pacemakeren forstyrres. Hvis du bruker pacemaker, bør du ha enheten på motsatt side av kroppen fra der pacemakeren er plassert, og ikke bære enheten i lommer foran på kroppen.
- Ikke utsett batteriet eller enheten for ekstrem varme og direkte sollys. Ikke plasser dem på varmekilder som for eksempel mikrobølgeovner, komfyrer eller radiatorer.

- Følg lokale lover og forskrifter når du bruker enheten. For å redusere faren for ulykker bør du ikke bruke den trådløse enheten mens du kjører.
- Om bord i fly eller fra rett før du går om bord kan du bare bruke enheten i samsvar med de instruksjonene du blir gitt. Bruk av trådløse enheter om bord i fly kan forstyrre trådløse nettverk, utgjøre en fare for flyet eller være ulovlig.
- For å unngå å skade indre kretser i enheten eller laderen, bruk ikke enheten i et støvet, fuktig eller møkkete sted, eller nær et magnetfelt.
- Når du lader enheten, må du sikre at strømadapteren kobles til en stikkontakt som er i nærheten av enheten, og som er lett tilgjengelig.
- Koble laderen fra både stikkontakten og enheten når den ikke er i bruk.
- Ikke bruk, oppbevar eller transporter enheten i nærheten av brennbare eller eksplosive materialer (f.eks. på bensinstasjoner, oljelagre eller kjemiske fabrikker). Bruk av enheten i slike miljøer øker faren for eksplosjon og brann.
- Hold batteriet unna åpen ild, og ikke demonter, endre, kast eller klem på det. Stikk ikke fremmedlegemer inn i det, ikke senk det i vann eller annen væske, eller utsett det for ekstern kraft eller press, da det kan føre til at batteriet lekker, overoppheter, tar fyr, eller til og med eksploderer.
- Avhending av denne enheten, batteriet og tilbehøret må skje i samsvar med lokale forskrifter. De ikke må avhendes sammen med vanlig husholdningsavfall. Feil bruk av batteriet kan føre til brann, eksplosjon eller andre farlige situasjoner.
- Denne enheten har et innebygd batteri. Ikke prøv å erstatte batteriet på egenhånd. Gjør du dette, kan det hende at enheten ikke kjører riktig eller batteriet kan skades. For din egen sikkerhet og for at enheten skal fungere som normalt, anbefales det på det sterkeste at du kontakter et autorisert servicesenter for et erstatningsbatteri.

Informasjon om kassering og resirkulering



Symbolet på produktet, batteriet, litteraturen eller innpakningen betyr at produktene og batteriene som er på slutten av sin levetiden, skal kastes i separate returpunkter utpekt av lokale myndigheter. Dette vil sørge for at EEE-avfall resirkuleres og behandles på en måte som konserverer verdifulle materiale og beskytter menneskelig helse og miljø.

For mer informasjon, vennligst kontakt dine lokale myndigheter, forhandler, eller tjeneste for husholdningsavfall, eller besøk nettsiden <https://www.hihonor.com/>.

Reduksjon av farlige stoffer

Enheten og dens elektriske tilbehør er i samsvar med lokale gjeldende regler angående bruksbegrensninger av visse risikofylte stoffer i elektrisk og elektronisk utstyr, slik som EUs REACH-forordning, RoHS-direktivet og batterier (hvor relevant). For samsvarserklæring om REACH og RoHS, vennligst besøk nettsiden <https://www.hihonor.com/global/legal/certification/>.

Informasjon om RF-eksponering

Verdens helseorganisasjon har erklært at eksponering kan reduseres ved å begrense din bruk, eller helt enkelt bruke et håndfritt sett for å holde enheten fra hodet og kroppen.

Kontroller at tilbehør som f.eks. enhetsdeksler eller -hylstre ikke inneholder metallkomponenter. Hold enheten på anbefalt avstand fra kroppen.

For land som bruker SAR-grensen 2,0 W/kg over 10 gram vev.

Enheten er i samsvar med RF-spesifikasjoner når den brukes nær øret, eller på en avstand på 0,50 cm fra kroppen. Den høyeste rapporterte SAR-verdien: SAR i hode: 0,74 W/kg; SAR i kropp: 0,95 W/kg.

Overholdelse av EU-forordninger

Erklæring

Honor Device Co., Ltd. erklærer herved at denne enheten WDY-LX1 overholder følgende direktiv: RED 2014/53/EU, RoHS 2011/65/EU, ErP 2009/125/EC. Den komplette teksten i EU-samsvarserklæringen, den detaljerte ErP-informasjonen samt den nyeste informasjonen om tilbehør og programvare er tilgjengelig på følgende internettadresse: <https://www.hihonor.com/global/legal/certification/>.

Denne enheten kan brukes i alle EUs medlemsland. Følg nasjonale og lokale bestemmelser der enheten brukes.

Bruk av enheten kan begrenses, avhengig av det lokale nettverket.

Begrensninger i Norge

Bruken av dette radioutstyret er ikke tillatt i et geografisk område innen 20 km radius fra midten av Ny-Ålesund, Svalbard.

Begrensninger i 5 GHz-båndet:

5150 til 5350 MHz-frekvensområdet er begrenset til innendørs bruk i: AT, BE, BG, CH, CY, CZ, DE, DK, EE, EL, ES, FI, FR, HR, HU, IE, IS, IT, LI, LT, LU, LV, MT, NL, NO, PL, PT, RO, SE, SI, SK, TR, UK(NI).

Frekvensbånd og sendestyrke

De nominelle grensene til frekvensbåndene og sendeeffekten (utstrålt og/eller gjennomført) som gjelder for dette radioutstyret, er som følger:

WDY-LX1	GSM900: 35.5dBm, GSM1800: 32.5dBm, WCDMA900/2100: 25.7dBm, LTE Band 1/3/7/8/20/28: 25.7dBm, Bluetooth 2.4GHz: 20dBm, Wi-Fi 2.4GHz: 20dBm, Wi-Fi 5G: 5150-5250MHz: 23dBm, 5250-5350MHz: 20dBm, 5470-5725MHz: 20dBm, 5725-5850MHz: 14dBm, NFC 13.56MHz: 42 dBμA/m @ 10 m
---------	--

Juridisk merknad

Varemerker og tillatelser

Android er et varemerke for Google LLC.

LTE er et varemerke som tilhører ETSI.

Bluetooth®-ordmerket og -logoene er registrerte varemerker som tilhører *Bluetooth SIG, Inc.* og enhver bruk av slike merker av Honor Device Co., Ltd. foregår under lisens.

Wi-Fi®, Wi-Fi CERTIFIED-logoen og Wi-Fi-logoen er varemerker som hører til Wi-Fi Alliance.

Ophavsrett © Honor Device Co., Ltd. 2023.

Med enerett.

ALLE BILDER OG ILLUSTRASJONER I DENNE MANUALEN, INKLUDERT MEN IKKE BEGRENSET TIL

ENHETENS FARGE, STØRRELSE OG SKJERMINNHOLD, ER KUN TIL REFERANSE. DEN FAKTISKE ENHETEN KAN AVVIKE. INGENTING I DENNE MANUALEN UTGJØR NOEN FORM FOR GARANTI, VERKEN UTTRYKT ELLER UNDERFORSTÅTT.

Personvernerklæring

Hvis du vil ha en bedre forståelse av hvordan vi beskytter din personlige informasjon, kan du lese personvernerklæringen på <https://www.hihonor.com/privacy-policy/worldwide/>.

Tunne laitteesi

Ennen kuin käytät laitetta, tutustu sen perustoimintoihin.

- Kytke laitteeseen virta pitämällä virtapainiketta painettuna, kunnes näyttö kytkeytyy päälle.
- Sammuta laite pitämällä virtapainiketta painettuna ja koskettamalla sitten ☰.
- Kun haluat käynnistää laitteen uudelleen, pidä virtapainiketta painettuna ja kosketa sitten ✨.
- Pakota laitteen uudelleenkäynnistys painamalla virtapainiketta ja äänenvoimakkuuden vähennyspainiketta yli 10 sekuntia.

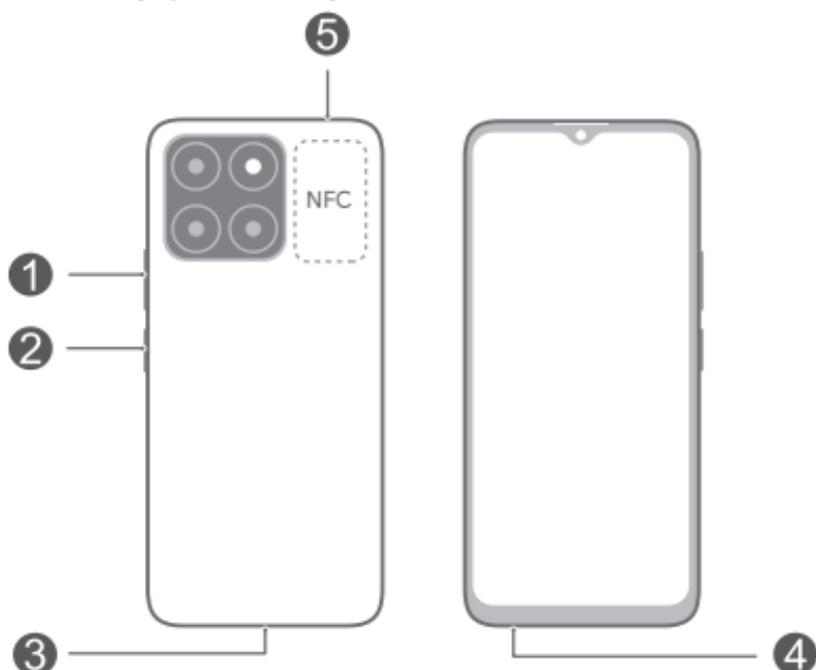

①	Äänenvoimakkuuspainike	②	virtapainike/ sormenjälkitunnistin
③	USB Type-C -portti	④	Kuulokesettiliitäntä
⑤	Korttipaikka		

- Pidä NFC-alue lähellä muita laitteita tai kohteita, kun käytät NFC-toimintoa.
- Tutustu esiasennettuun **Vihjeitä**-sovellukseen ja opi hallitsemaan laitteesi kaikki hienot ominaisuudet.

Aloittaminen

- ⚠️ • Varo, ettet loukkaa itseäsi tai naarmuta laitetta, kun käytät poistoneulaa.
- Säilytä poistoneula lasten ulottumattomissa, jotta he eivät vahingossa loukkaa itseään tai niele poistoneulaa.
- Älä käytä laitteessa leikattuja tai muokattuja SIM- tai microSD-kortteja, sillä niitä ei ehkä tunnisteta ja ne voivat vahingoittaa korttialustaa (korttipaikkaa).
- Ota yhteyttä operaattoriisi, jos SIM-kortti ei sovi laitteeseesi.

Valmistele laite seuraavien kuvien ohjeiden mukaisesti. Käytä mukana toimitettua poistoneulaa.

Varmista, että kortti on oikeassa asennossa ja että korttialusta on suorassa asettaessasi sitä puhelimeen.

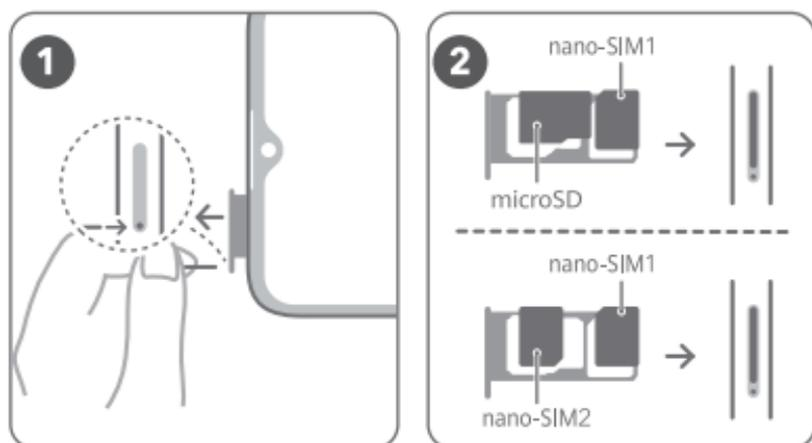

SIM-korttien hallinta

Valitse tarpeen mukaan oletuksena käytettävä mobiilidatakortti ja puhelukortti. Katso lisätietoja varten esiasennettu sovellus **Vihjeitä**.

- i • 4G-palvelu riippuu verkko-operaattorisi tuesta ja asiaankuuluvien palveluiden käyttöönotosta. Pyydä operaattoriasi aktivoimaan 4G-palvelu.
- 4G-palvelu ei ehkä ole käytettävissä tietyillä alueilla verkon häiriöiden vuoksi.
- Jos tämä ohje eroaa virallisen verkkosivuston kuvauksesta, jälkimmäinen on voimassa.

Lisätietoja

Jos sinulla on ongelmia laitteen käytössä, saat apua seuraavista lähteistä:

- Sivu <https://www.hihonor.com> sisältää laitetietoja ja muita tietoja.
- Vieraile osoitteessa <https://www.hihonor.com/global/support/> nähdäksesi maasi tai alueesi ajantasaiset yhteystiedot.
- Mene kohtaan **Asetukset** ja anna hakuruutuun seuraavia hakusanoja, niin näet vastaavia tietoja. Esim. **Oikeudelliset tiedot, Suojaustiedot, Todennustiedot, Säätelytiedot.**

Turvallisuutta koskevat tiedot

Lue kaikki turvallisuustiedot huolellisesti ennen laitteen käyttämistä, jotta voit käyttää laitetta turvallisesti ja asianmukaisesti ja osaat hävittää sen asianmukaisesti.

Käyttö ja turvallisuus

-  Vältä äänen kuuntelua suurella voimakkuudella pitkiä aikoja kuulosi suojaamiseksi.
- Ei-hyväksytyn tai yhteensopimattoman verkkolaitteen, laturin tai akun käyttäminen voi vahingoittaa laitetta, lyhentää sen käyttöikää tai aiheuttaa tulipalon, räjähdyksen tai muita vaaroja.
- Ihanteellinen käyttölämpötila on 0 °C – 35 °C. Ihanteellinen säilytyslämpötila on -20 °C – +45 °C.
- Sydämentahdistinten valmistajat suosittelevat, että mahdollisten häiriöiden välttämiseksi laitetta pidetään vähintään 15 cm:n etäisyydellä sydämentahdistimesta. Jos käytät sydämentahdistinta, pidä laitetta tahdistimeen nähden vastakkaisella puolella äläkä kannä laitetta rintataskussasi.
- Älä altista laitetta ja akkua korkeille lämpötiloille tai suoralle auringonvalolle. Älä sijoita niitä lämmityslaitteiden, kuten mikroaaltouunien, liesien tai lämmityspattereiden, päälle tai sisälle.

- Huomioi paikalliset lait ja määräykset tätä laitetta käytettäessä. Älä käytä langatonta laitetta ajaessasi. Onnettomuusvaara.
- Käytä laitetta vain annettujen ohjeiden mukaisesti, kun olet lentokoneessa tai juuri ennen koneeseen nousemista. Langattoman laitteen käyttäminen lentokoneessa voi häiritä langattomia verkkoja, vaarantaa lentokoneen toiminnan tai olla lainvastaista.
- Jotta laitteen tai laturin sisäinen piiri ei vaurioidu, älä käytä laitetta pölyisessä, kosteassa tai likaisessa paikassa tai magneettikentän lähellä.
- Kun lataat laitetta, varmista, että verkkolaite on kytketty laitteen lähellä olevaan pistorasiaan, johon pääsee helposti käsiksi.
- Irrota laturi pistorasiasta ja laitteesta, kun sitä ei käytetä.
- Älä käytä, säilytä tai kuljeta laitetta tiloissa, joissa säilytetään helposti syttyviä tai räjähtäviä aineita (esimerkiksi huoltoasemat, öljyvarastot tai kemiantehtaot). Laitteen käyttö tällaisissa ympäristöissä suurentaa räjähdys- ja tulipalon riskiä.
- Pidä akku poissa tulesta äläkä pura, muokkaa, heitä tai purista sitä. Älä työnnä siihen vieraita esineitä, upota sitä veteen tai muihin nesteisiin tai altista sitä ulkoiselle voimalle tai paineelle, koska tämä voi aiheuttaa akun vuodon, ylikuumenemisen, tuleen syttymisen tai jopa räjähdys.
- Hävitä laite, akku ja lisävarusteet paikallisten määräysten mukaisesti. Niitä ei saa hävittää kotitalousjätteiden mukana. Akun virheellinen käyttö voi aiheuttaa tulipalon, räjähdys tai muun vaaratilanteen.
- Laitteessa on sisäänrakennettu akku. Älä yritä vaihtaa akkua itse. Muuten laite ei ehkä toimi oikein tai akku voi vaurioitua. Mikäli akku täytyy vaihtaa, suosittelemme että otat yhteyttä valtuutettuun huoltoliikkeeseen, ettei oma turvallisuutesi vaarannu ja että laitteesi toimii oikein myös akun vaihtamisen jälkeen.

Hävittämistä ja kierrätystä koskevat tiedot



Tuotteessa, akussa, kirjallisuudessa tai pakkauksessa näkyvä symboli tarkoittaa, että tuotteet ja akut on vietävä erillisiin, paikallisten viranomaisten osoittamiin jätteenkeräyspisteisiin niiden käyttöään päättyessä. Tämä varmistaa, että EEE-romu kierrätetään ja käsitellään tavalla, joka säilyttää arvokkaat materiaalit ja suojelee ihmisten terveyttä ja ympäristöä. Lisätietoja on saatavana paikallisilta viranomaisilta, jälleenmyyjältä, jätehuoltopalvelusta tai osoitteesta <https://www.hihonor.com/>.

Vaarallisten aineiden vähentäminen

Tämä laite ja kaikki sähkötoimiset lisävarusteet noudattavat paikallisia soveltuvia määräyksiä tiettyjen vaarallisten aineiden käytön rajoittamisesta sähkö- ja elektroniikkalaitteissa, kuten EU REACH-määräystä ja RoHS- ja Akut-direktiiviä (jos mukana). REACH- ja RoHS-vaatimustenmukaisuusvakuutukset ovat saatavilla verkkosivustolla <https://www.hihonor.com/global/legal/certification/>.

Altistuminen radiotaajuusenergialle

Maailman terveysjärjestö on ilmoittanut, että altistumista voidaan vähentää rajoittamalla käyttöä tai käyttämällä handsfree-sarjaa, jolloin laite pysyy etäällä päästä ja kehosta. Varmista, että laitteen lisävarusteita, kuten laitteen koteloa ja säilytystaskua, ei ole valmistettu metalliosista. Pidä laite riittävän kaukana kehostasi etäisyysvaatimusten mukaisesti.

Maat, joissa noudatetaan SAR-rajaa 2,0 W/kg 10 kudosgrammalla.

Laite on RF-määräysten mukainen, kun sitä käytetään korvan lähellä tai 0,50 cm:n etäisyydellä kehosta. Suurin ilmoitettu SAR-arvo: pää-SAR: 0,74 W/kg; keho-SAR: 0,95 W/kg.

Yhdenmukaisuus EU:n määräysten kanssa

Ilmoitus

Honor Device Co., Ltd. vakuuttaa täten, että tämä laite, WDY-LX1, täyttää seuraavan direktiivin vaatimukset: RED 2014/53/EU, RoHS 2011/65/EU, ErP 2009/125/EY.

Täysi EU-vaatimustenmukaisuusilmoitus, yksityiskohtaiset ErP-tiedot ja viimeisimmät lisävaruste- ja ohjelmistotiedot ovat saatavana seuraavasta internet-osoitteesta:

<https://www.hihonor.com/global/legal/certification/>.

Tätä laitetta voidaan käyttää kaikissa EU:n jäsenvaltioissa.

Noudata laitteen käyttöpaikan kansallisia ja paikallisia säädöksiä.

Tämän laitteen käyttö voi olla kiellettyä tai rajoitettua, paikallisesta verkosta riippuen.

Rajoitukset 5 GHz:n taajuusalueella:

5150–5350 MHz:n taajuusalue on rajoitettu sisäkäyttöön seuraavissa maissa: AT, BE, BG, CH, CY, CZ, DE, DK, EE, EL, ES, FI, FR, HR, HU, IE, IS, IT, LI, LT, LU, LV, MT, NL, NO, PL, PT, RO, SE, SI, SK, TR, UK(NI).

Taajuusalueet ja teho

Tätä radiolaitetta koskevat taajuusalueiden ja lähetystehon (säteilevä ja/tai johdettu) nimellisrajat ovat seuraavat:

WDY-LX1	GSM900: 35.5dBm, GSM1800: 32.5dBm, WCDMA900/2100: 25.7dBm, LTE Band 1/3/7/8/20/28: 25.7dBm, Bluetooth 2.4GHz: 20dBm, Wi-Fi 2.4GHz: 20dBm, Wi-Fi 5G: 5150–5250MHz: 23dBm, 5250–5350MHz: 20dBm, 5470–5725MHz: 20dBm, 5725–5850MHz: 14dBm, NFC 13,56 MHz: 42 dBμA/m 10 metrissä
---------	--

Oikeudellinen huomautus

Tavaramerkit ja luvat

Android on Google LLC:n tavaramerkki.

LTE on ETSI:n tavaramerkki.

Bluetooth®-sanamerkki ja -logot ovat *Bluetooth SIG, Inc.* -yhtiön rekisteröityjä tavaramerkkejä, ja Honor Device Co., Ltd. käyttää niitä lisenssisopimuksen alaisena.

Wi-Fi®, Wi-Fi CERTIFIED -logo ja Wi-Fi-logo ovat Wi-Fi Alliancen tavaramerkkejä.

Copyright © Honor Device Co., Ltd. 2023.

Kaikki oikeudet pidätetään.

KAIKKI TÄMÄN OPPAAN KUVAT JA PIIRUSTUKSET, MUKAAN LUKIEN ESIM. LAITTEEN VÄRI, KOKO JA

NÄYTÖN SISÄLTÖ, OVAT VAIN VIITTEELLISIÄ.
VARSINAINEN LAITE VOI OLLA ERILAINEN. MITKÄÄN
TÄSSÄ OPPAASSA ESITETYT ASIAT EIVÄT MUODOSTA
MINKÄÄNLAISTA TAKUUTA, SUORAA TAIKKA
EPÄSUORAA.

Tietosuojakäytäntö

Jotta ymmärtäisit paremmin, miten henkilökohtaisia
tietojasi suojataan, lue tietosuojakäytäntö osoitteessa
<https://www.hihonor.com/privacy-policy/worldwide/>.

Poznaj swoje urządzenie

Przed przystąpieniem do korzystania z urządzenia zapoznaj się z podstawami jego obsługi.

- Aby włączyć urządzenie, naciśnij i przytrzymaj przycisk zasilania, aż włączy się ekran.
- Aby wyłączyć urządzenie, naciśnij i przytrzymaj przycisk zasilania, a następnie dotknij ikony .
- Aby ponownie uruchomić urządzenie, naciśnij i przytrzymaj przycisk zasilania, a następnie dotknij ikony .
- Aby wymusić ponowne uruchomienie urządzenia, naciśnij przycisk zasilania oraz przycisk zmniejszania głośności i przytrzymaj je przez ponad 10 sekund.

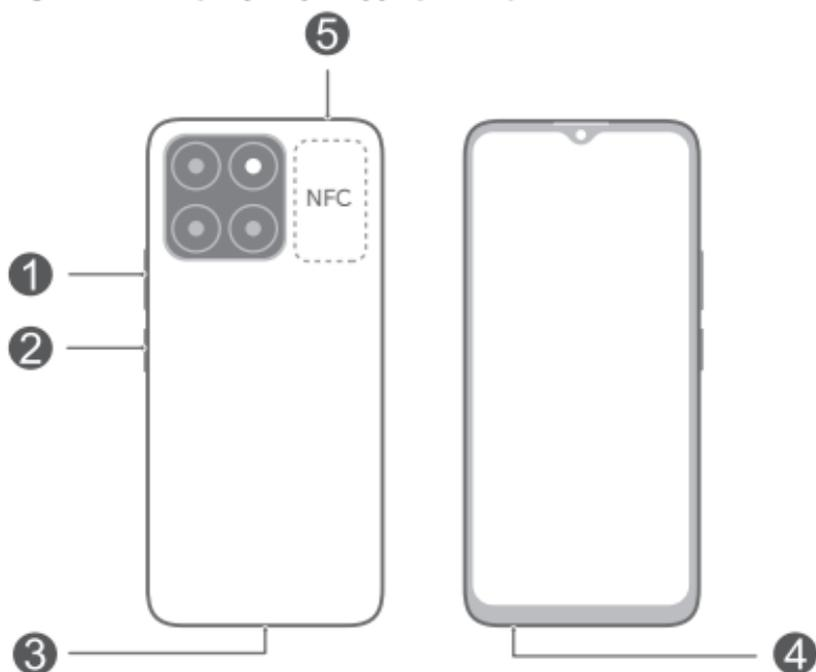

1	Przycisk głośności	2	Przycisk zasilania / czytnik odcisków palców
3	Port USB typu C	4	Gniazdo zestawu słuchawkowego
5	Gniazdo karty		

- Podczas korzystania z tej funkcji obszar aktywny NFC należy jak najbardziej zbliżyć do drugiego urządzenia lub przedmiotu.
- Zapoznaj się z zainstalowaną fabrycznie aplikacją **Porady** i opanuj wszystkie wyjątkowe funkcje dostępne w Twoim urządzeniu.

Wprowadzenie

- Uważaj, aby nie zarysować urządzenia ani nie zranić się podczas korzystania ze szpilki do wysuwania uchwyty na kartę.
- Szpilkę do wysuwania uchwyty należy trzymać z dala od dzieci, które mogłyby ją połknąć lub się nią skaleczyć.
- Nie używaj w swoim urządzeniu uciętych ani zmodyfikowanych kart SIM lub microSD, ponieważ mogą nie zostać rozpoznane przez urządzenie i uszkodzić uchwyt na kartę lub gniazdo.
- Jeżeli karta SIM nie pasuje do danego urządzenia, skontaktuj się z operatorem.

Wykonaj instrukcje podane na poniższych ilustracjach, aby skonfigurować urządzenie. Używaj załączonej szpilki do wysuwania uchwyty na kartę.

Upewnij się, czy karta jest właściwie dopasowana, a uchwyt na kartę wkładany jest do urządzenia pod odpowiednim kątem.

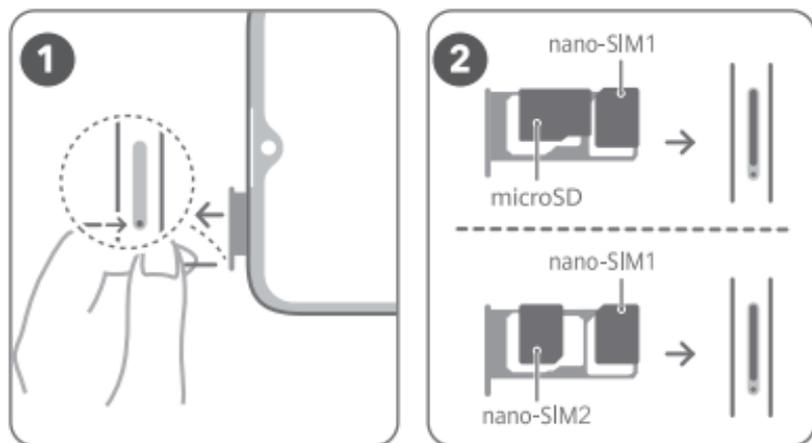

Zarządzanie kartami SIM

Wybierz odpowiednio domyślną kartę do komórkowej transmisji danych i domyślną kartę do wykonywania

połączeń. Szczegółowe informacje znajdziesz w zainstalowanej fabrycznie aplikacji **Porady**.

-  • Działanie usługi LTE zależy od jej obsługi przez operatora sieci i wdrożenia przez niego odpowiednich usług. W celu aktywowania usługi LTE skontaktuj się z operatorem.
- Na pewnych obszarach usługa LTE może być niedostępna ze względu na zakłócenia w sieci.
- Jeśli treść niniejszej instrukcji jest niezgodna z opisem zamieszczonym w oficjalnej witrynie, obowiązuje treść dostępna w witrynie.

Więcej informacji

Urządzenie może pobrać i zainstalować dodatkowe aplikacje oraz ustawienia operatora.

W przypadku wystąpienia problemów podczas korzystania z urządzenia można uzyskać pomoc z następujących źródeł:

- Odwiedź stronę <https://www.hihonor.com>, aby zapoznać się z informacjami o urządzeniu i innymi informacjami.
- Odwiedź stronę <https://www.hihonor.com/global/support/>, aby uzyskać najbardziej aktualne informacje kontaktowe dla swojego kraju lub regionu.
- Przejdź do obszaru **Ustawienia** i wpisz następujące słowa kluczowe w polu wyszukiwania, aby wyświetlić odpowiednie informacje. Przykłady: **Informacje prawne**, **Informacje o bezpieczeństwie**, **Zgodność z normami**, **Informacje regulacyjne**.

Bezpieczeństwo użycia

Przed użyciem urządzenia prosimy uważnie zapoznać się z informacjami na temat bezpieczeństwa obsługi oraz prawidłowego sposobu utylizacji zużytego sprzętu.

Obsługa i bezpieczeństwo użycia

-  Aby chronić słuch, należy unikać słuchania głośnego dźwięku przez dłuższy czas.
- Korzystanie z nietypowego zasilacza, ładowarki lub baterii może prowadzić do uszkodzeń urządzenia i

skrócenia żywotności, a także grozi pożarem lub wybuchem.

- Zalecany zakres temperatury roboczej: 0 °C do 35 °C. Zalecany zakres temperatury przechowywania: -20 °C do +45 °C.
- Producenci rozruszników serca zalecają, aby odległość pomiędzy urządzeniem a rozrusznikiem wynosiła co najmniej 15 cm w celu wyeliminowania potencjalnych zakłóceń pracy rozrusznika. Jeśli używasz rozrusznika, używaj urządzenia po stronie przeciwnej względem rozrusznika i nie noś urządzenia w przedniej kieszeni.
- Nie należy narażać baterii ani urządzenia na działanie silnych źródeł ciepła i bezpośrednich promieni słonecznych. Nie należy umieszczać ich wewnątrz ani na powierzchni urządzeń wydzielających ciepło, takich jak kuchenki mikrofalowe, kuchenki lub grzejniki.
- Podczas korzystania z urządzenia należy przestrzegać wszystkich obowiązujących przepisów. Aby zmniejszyć ryzyko wypadków, nie należy korzystać z urządzenia bezprzewodowego podczas kierowania pojazdem.
- Przy korzystaniu z urządzenia podczas lotu samolotem i bezpośrednio przed wejściem na pokład należy ściśle przestrzegać instrukcji i poleceń załogi. Używanie urządzeń do komunikacji bezprzewodowej w samolocie może stanowić naruszenie prawa, gdyż urządzenia takie mogą zakłócać funkcjonowanie instrumentów pokładowych i stwarzać ryzyko katastrofy.
- Aby uniknąć uszkodzenia układów wewnętrznych urządzenia lub ładowarki, nie należy korzystać z urządzenia w zapyłonym, wilgotnym lub brudnym otoczeniu, albo w pobliżu pola magnetycznego.
- Przy ładowaniu należy zwracać uwagę na to, by ładowarka była podłączona do gniazda w pobliżu urządzenia w łatwo dostępnym miejscu.
- Jeśli ładowarka nie jest używana, należy ją odłączyć od gniazda elektrycznego i urządzenia.
- Urządzenie nie powinno być używane, przechowywane ani przenoszone w miejscach, gdzie przechowywane są materiały palne lub wybuchowe, na przykład na stacjach paliw, w składach paliw i

zakładach chemicznych. Korzystanie z urządzenia w takim otoczeniu zwiększa ryzyko wybuchu lub pożaru.

- Baterię należy trzymać z daleka od ognia oraz jej nie rozmontowywać, nie modyfikować, nie rzucać ani nie ścisnąć. Nie należy wkładać do baterii przedmiotów ani zanurzać jej w wodzie lub innych płynach, ani narażać jej na działanie zewnętrznego nacisku lub ciśnienia, ponieważ może to spowodować wyciek elektrolitu, przegrzanie się, pożar, a nawet wybuch.
- Zużyte urządzenie, baterię i akcesoria należy oddawać do utylizacji zgodnie z lokalnie obowiązującymi przepisami. Nie powinny być utylizowane jako część zmieszanych odpadów komunalnych. Nieodpowiednie użytkowanie baterii może spowodować pożar, wybuch lub inne zagrożenia.
- Urządzenie zawiera wbudowaną baterię. Nie wolno podejmować prób samodzielnej wymiany baterii. W przeciwnym razie urządzenie może działać nieprawidłowo lub bateria może zostać uszkodzona. W celu zapewnienia bezpieczeństwa i prawidłowego działania urządzenia zalecamy kontakt z autoryzowanym punktem serwisowym w celu wymiany baterii.

Utylizacja i recykling odpadów

Niniejszym informujemy, że głównym celem regulacji europejskich oraz ustawy z dnia 11 września 2015 r. o zużytym sprzęcie elektrycznym i elektronicznym jest ograniczenie ilości odpadów powstałych ze sprzętu oraz zapewnienie odpowiedniego poziomu zbierania, odzysku i recyklingu zużytego sprzętu oraz zwiększenie świadomości społecznej o jego szkodliwości dla środowiska naturalnego, na każdym etapie użytkowania sprzętu elektrycznego i elektronicznego.

Mając na uwadze powyższe należy wskazać, iż w powyższym procesie gospodarstwa domowe spełniają bardzo ważną rolę w przyczynianiu się do ponownego użycia i odzysku, w tym recyklingu zużytego sprzętu. Stosownie do art. 35 ww. ustawy użytkownik sprzętu przeznaczonego dla gospodarstw domowych jest bowiem obowiązany do oddania zużytego sprzętu zbierającemu zużyty sprzęt.

Pamiętać jednak należy, aby produkty należące do grupy sprzętu elektrycznego lub elektronicznego były utylizowane w:

- lokalnych punktach zbioru (składowisko, punkt zbiórki itp.). Informacje na temat lokalizacji tych punktów można uzyskać od władz lokalnych.
- miejscach sprzedaży podobnych urządzeń. Sprzedawcy detaliczni i sprzedawcy hurtowi są zobowiązani są nieodpłatnego przyjęcia zużytego sprzętu w ilości nie większej niż sprzedawany nowy sprzęt, jeżeli zużyty sprzęt jest tego samego rodzaju.

Jeśli twój produkt zawiera baterię należy pamiętać, iż baterii nie należy wyrzucać wraz z innymi odpadami w tym samym pojemniku. Baterie należy wyrzucić do specjalnie oznaczonych pojemników przy punktach zbierania odpadów lub w sklepach ze sprzętem elektronicznym.

Szczegółowych informacji na temat jak i gdzie można pozbyć się zużytych baterii udzielają władze lokalne. W ten sposób możesz uczestniczyć w procesie ponownego wykorzystywania surowców i wspierać program utylizacji odpadów elektrycznych i elektronicznych, co może mieć wpływ na środowisko i zdrowie publiczne. Pamiętać należy, iż prawidłowa utylizacja sprzętu umożliwia zachowanie cennych zasobów i uniknięcie negatywnego wpływu na zdrowie i środowisko, które może być zagrożone przez nieodpowiednie postępowanie z odpadami i składnikami niebezpiecznymi.

Utylizacja i recykling odpadów



Ten symbol na etykiecie produktu, na baterii, w dokumentacji lub na opakowaniu oznacza, że urządzenia elektroniczne i baterie po zakończeniu eksploatacji muszą zostać oddane do wyspecjalizowanych punktów odbioru wyznaczonych przez lokalne władze. Dzięki temu odpady pochodzące z urządzeń elektrycznych i elektronicznych zostaną poddane recyklingowi i będą traktowane w sposób umożliwiający odzyskanie cennych surowców oraz ochronę zdrowia ludzkiego i środowiska naturalnego. Więcej informacji można uzyskać, kontaktując się z lokalnymi władzami, sprzedawcą urządzenia lub

lokalnym przedsiębiorstwem utylizacji odpadów, albo odwiedzając witrynę <https://www.hihonor.com/pl/>.

Ograniczenie stosowania substancji niebezpiecznych

Niniejsze urządzenie i jego akcesoria elektryczne spełniają wymogi lokalnych przepisów o ograniczaniu użycia pewnych substancji niebezpiecznych w urządzeniach elektrycznych i elektronicznych, takich jak unijne rozporządzenie REACH, RoHS i dyrektywa w sprawie baterii (jeśli dotyczy). Informacje na temat zgodności z wymogami REACH i RoHS można znaleźć w witrynie

<https://www.hihonor.com/global/legal/certification/>.

Informacja o ekspozycji na promieniowanie radiowe

Zgodnie z zaleceniami Światowej Organizacji Zdrowia ekspozycję na promieniowanie radiowe można zmniejszyć, ograniczając korzystanie z urządzenia bądź stosując zestaw głośnomówiący pozwalający trzymać urządzenie z dala od ciała i głowy.

Należy upewnić się, że akcesoria urządzenia, np. pokrowiec, nie zawierają metalowych elementów. Aby spełnić wymóg prawidłowej odległości, urządzenie należy trzymać w pewnym oddaleniu od ciała.

Informacje dotyczące krajów, w których przyjęto wartość graniczną SAR na poziomie 2,0 W/kg dla próbki 10 gramów tkanki.

Urządzenie jest zgodne ze specyfikacjami dotyczącymi emisji fal radiowych, gdy jest używane blisko ucha lub w odległości 0,50 cm od ciała. Najwyższa zgłoszona wartość SAR: Dla głowy: 0,74 W/kg; SAR dla ciała: 0,95 W/kg.

Zgodność z przepisami UE

Oświadczenie

Firma Honor Device Co., Ltd. niniejszym deklaruje, że urządzenie WDY-LX1 spełnia wymagania następującej dyrektywy: RED 2014/53/UE, RoHS 2011/65/UE, ErP 2009/125/WE.

Pełny tekst deklaracji zgodności z normami UE, szczegółowe informacje dotyczące produktów związanych z energią oraz aktualne informacje dotyczące akcesoriów i oprogramowania można

uzyskać pod następującym adresem:

<https://www.hihonor.com/global/legal/certification/>.

Urządzenie zostało dopuszczone do użycia we wszystkich krajach członkowskich UE.

Należy przestrzegać przepisów krajowych i lokalnych w miejscu użytkowania urządzenia.

W zależności od sieci lokalnej użytkowanie urządzenia może podlegać ograniczeniom.

Ograniczenia dotyczące transmisji w paśmie 5 GHz:

Zakres częstotliwości od 5150 do 5350 MHz jest przeznaczony do transmisji wewnątrz pomieszczeń w następujących krajach: AT, BE, BG, CH, CY, CZ, DE, DK, EE, EL, ES, FI, FR, HR, HU, IE, IS, IT, LI, LT, LU, LV, MT, NL, NO, PL, PT, RO, SE, SI, SK, TR, UK(NI).

Pasma częstotliwości i moc

Pasma częstotliwości i znamionowe limity mocy transmisji (wypromieniowanej i/lub przewodzonej) stosuje się do tego sprzętu radiowego w następujący sposób:

WDY-LX1	GSM900: 35.5dBm, GSM1800: 32.5dBm, WCDMA900/2100: 25.7dBm, LTE Band 1/3/7/8/20/28: 25.7dBm, Bluetooth 2.4GHz: 20dBm, Wi-Fi 2.4GHz: 20dBm, Wi-Fi 5G: 5150-5250MHz: 23dBm, 5250-5350MHz: 20dBm, 5470-5725MHz: 20dBm, 5725-5850MHz: 14dBm, NFC 13,56 MHz: 42 dB μ A/m przy 10 m
---------	--

Nota prawna

Znaki towarowe i zezwolenia

Android jest znakiem towarowym firmy Google LLC.

LTE jest znakiem towarowym ETSI.

Znak słowny i logo *Bluetooth*[®] to zastrzeżone znaki towarowe firmy *Bluetooth SIG, Inc.* Firma Honor Device Co., Ltd. używa tych znaków na mocy licencji.

Wi-Fi[®], logo Wi-Fi CERTIFIED oraz logo Wi-Fi są znakami towarowymi Wi-Fi Alliance.

Copyright © Honor Device Co., Ltd. 2023.

Wszelkie prawa zastrzeżone.

WSZYSTKIE ZDJĘCIA I ILUSTRACJE W TEJ INSTRUKCJI, W TYM MIĘDZY INNYMI PRZEDSTAWIAJĄCE KOLOR I ROZMIAR URZĄDZENIA ORAZ ZAWARTOŚĆ EKRANU,

MAJĄ WYŁĄCZNIE CHARAKTER POGLĄDOWY.
FAKTYCZNY WYGLĄD URZĄDZENIA MOŻE ODBIEGAĆ
OD PRZEDSTAWIONEGO. ŻADNA CZĘŚĆ TEJ
INSTRUKCJI NIE STANOWI WYRAŻNEJ ANI
DOROZUMIANEJ GWARANCJI JAKIEGOKOLWIEK TYPU.

Zasady ochrony prywatności

Aby przekonać się, jak chronimy dane użytkowników,
zachęcamy do zapoznania się z zasadami ochrony
prywatności pod adresem

<https://www.hihonor.com/privacy-policy/worldwide/>.

Pažinkite savo įrenginį

Prieš pradėdami naudoti įrenginį, susipažinkite su jo bazinėmis operacijomis.

- Norėdami įjungti įrenginį, paspauskite ir palaikykite maitinimo mygtuką, kol įsijungs ekranas.
- Norėdami įrenginį išjungti, paspauskite ir palaikykite maitinimo mygtuką, tada palieskite .
- Norėdami paleisti įrenginį iš naujo, paspauskite ir palaikykite maitinimo mygtuką, tada palieskite .
- Norėdami priverstinai paleisti savo įrenginį iš naujo, paspauskite maitinimo bei garsumo mažinimo mygtukus ir palaikykite ilgiau nei 10 sekundžių.

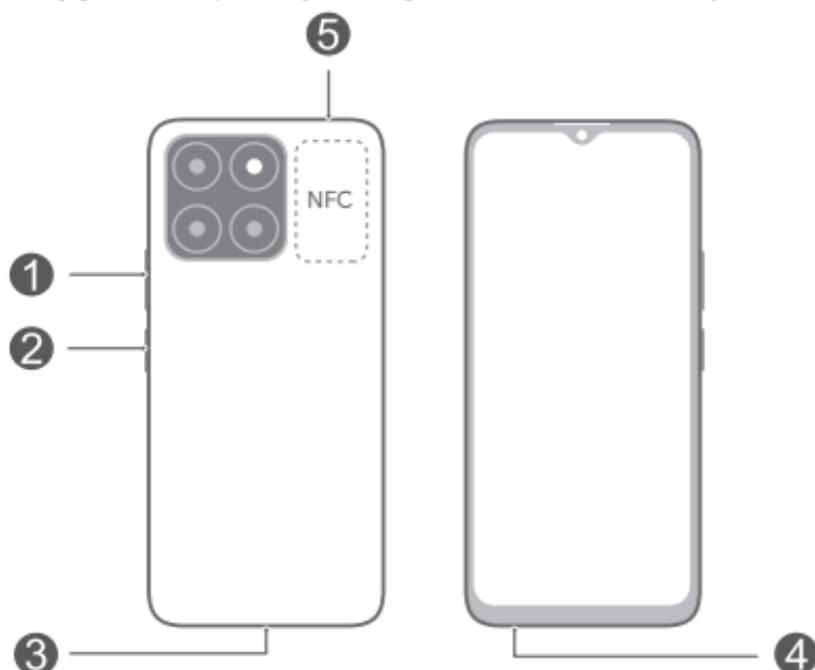

1	Garsumo mygtukas	2	Maitinimo mygtukas / pirštų atspaudų jutiklis
3	USB „Type-C“ lizdas	4	Ausinių lizdas
5	Kortelės lizdas		

-  Naudodamiesi NFC funkcija, užtikrinkite, kad NFC sritis būtų arti kitų įrenginių arba objektų.
- Išbandykite iš anksto įdiegtą programėlę **Patarimai** ir naudokitės visomis puikiomis savo įrenginio funkcijomis.

Pradžia

- ⚠ • Būkite atsargūs, kad nesubraižytumėte įrenginio ar nesusižeistumėte, kai naudojate išstūmimo kaištelį.
- Laikykite išstūmimo kaištelį vaikams nepasiekiamoje vietoje, kad jie atsitiktinai jo neprarytų ar juo nesusižeistų.
- Įrenginyje nenaudokite apkarpytų ar modifikuotų SIM arba „microSD“ kortelių, nes jos gali būti neatpažintos ir sugadinti kortelės laikiklį (lizdą).
- Jei jūsų SIM kortelė netinka įrenginiui, susisiekite su savo tinklo operatoriumi.

Savo įrenginiui nustatyti vykdykite tolesnę iliustracijose pateiktas instrukcijas. Naudokite pateiktą išstūmimo kaištelį.

Įsitikinkite, kad kortelė tinkamai sulygiuota. Dėdami į įrenginį, kortelės laikiklį laikykite lygiai.

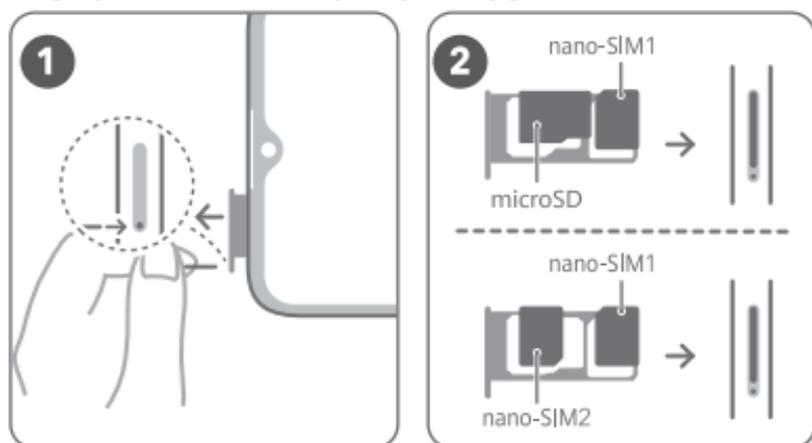

SIM kortelių valdymas

Pagal poreikį pasirinkite numatytąją mobiliojo duomenų ryšio kortelę ir skambinimo kortelę. Išsamios informacijos rasite iš anksto įdiegtoje programėlėje **Patarimai**.

-  • Siūloma 4G paslauga priklauso nuo jūsų tinklo operatoriaus techninių galimybių ir atitinkamų paslaugų įgyvendinimo. Siekdami aktyvuoti 4G paslaugą, susisieki su savo tinklo operatoriumi.
- Dėl tinklo trukdžių 4G paslauga tam tikrose vietose gali būti nepasiekiama.
- Jei šis vadovas nesutampa su oficialiojoje svetainėje patektu aprašu, pirmenybė teikiama pastarajam.

Daugiau informacijos

Jeį naudojant įrenginį kyla problemų, galite gauti pagalbos iš toliau nurodytų šaltinių:

- Apsilankykite <https://www.hihonor.com> ir peržiūrėkite įrenginio informaciją ir kitą informaciją.
- Apsilankykite <https://www.hihonor.com/global/support/>, kur rasite naujausios savo šalies ar regiono kontaktinės informacijos.
- Eikite į **Nustatymai** ir į paieškos laukelį įveskite toliau nurodytus raktažodžius, kad galėtumėte peržiūrėti atitinkamą informaciją. Pvz., **Teisinė informacija, Saugos informacija, Tapatumo nustatymo informacija, Reguliavimo informacija**.

Saugos informacija

Prieš naudodamiesi savo įrenginiu, atidžiai perskaitykite visą saugos informaciją, kad užtikrintumėte saugų bei tinkamą jo veikimą ir sužinotumėte, kaip tinkamai jį utilizuoti.

Naudojimas ir sauga

-  Kad nepakenktumėte klausai, neklausykite muzikos dideliu garsumu ilgą laiko tarpą.
- Jei naudosite nepatvirtintus ar nederančius maitinimo adapterius, įkroviklius ar akumulatorius, galite apgadinti savo įrenginį, sutrumpinti jo eksploataciją arba sukelti gaisrą, sprogimą bei kt. pavojus.

- Ideali eksploatacijos temperatūra: nuo 0 °C iki 35 °C. Ideali sandėliavimo temperatūra: nuo -20 °C iki +45 °C.
- Širdies stimuliatorių gamintojai rekomenduoja išlaikyti mažiausiai 15 cm atstumą tarp įtaiso ir širdies stimulatoriaus, siekiant išvengti galimų jo veiklos sutrikimų. Jei nešiojate širdies stimuliatorių, laikykite įtaisą priešingoje širdies stimuliatoriui pusėje ir nesinešiokite įtaiso priekinėje kišenėje.
- Saugokite įrenginį ir akumuliatorių nuo karščio ir tiesioginės saulės šviesos. Nedėkite jų ant šildymo prietaisų ar į jų vidų, pavyzdžiui, mikrobangų krosnelių, orkaitių arba radiatorių.
- Naudodamiesi įtaisu laikykitės vietinių įstatymų ir reglamentų. Kad nesukeltumėte avarijos, nesinaudokite belaidžio ryšio įtaisu vairuodami.
- Skridami lėktuvu arba prieš pat lipdami į jį savo įrenginiu naudokitės tik laikydamiesi pateiktų instrukcijų. Naudojantis belaidžio ryšio įrenginiu orlaivyje, gali sutrikti belaidžio ryšio tinklų veikla, gali kilti pavojus orlaiviui arba tai gali būti neteisėta.
- Kad išvengtumėte įrenginio ar įkroviklio vidinės grandinės apgadinimo, nenaudokite įrenginio dulkėtoje, drėgnoje ar nešvarioje vietoje arba šalia magnetinio lauko.
- Įkraudami įrenginį užtikrinkite, kad maitinimo adapteris būtų prijungtas prie maitinimo lizdo, kuris yra šalia įrenginio ir lengvai pasiekiamas.
- Jei įkroviklio nenaudojate, ištraukite jį iš elektros lizdo ir įtaiso.
- Nenaudokite, nesandėliuokite ir netransportuokite įrenginio liepsnių arba sprogių medžiagų laikymo vietose (pvz., degalinėje, naftos saugykloje arba chemijos gamykloje). Naudojant šį įrenginį tokioje aplinkoje, didėja sprogo ar gaisro pavojus.
- Saugokite akumuliatorių nuo ugnies, jo neardykite, nemodifikuokite, nemėtykite ir nesuspauskite. Nekiškite į jį pašalinių daiktų, nenardinkite jo į vandenį ar kitus skysčius, saugokite nuo išorės veiksnių ar spaudimo, nes dėl to iš akumulatoriaus gali pradėti tekėti elektrolitas, jis gali perkaisti, užsidegti ar netgi sprogti.
- Utilizuokite šį įrenginį, akumuliatorių ir priedus pagal vietinius reglamentus. Jų negalima utilizuoti kartu su

įprastomis buitinėmis atliekomis. Jei akumuliatorius naudojamas netinkamai, gali kilti gaisras, sprogdimas arba kiti pavojai.

- Šiame įrenginyje yra įtaisytas akumuliatorius. Nemėginkite patys keisti akumuliatoriaus. Priešingu atveju įrenginys gali nustoti tinkamai veikti arba galite apgadinti akumuliatorių. Siekiant užtikrinti jūsų saugą ir įrenginio veikimo sklandumą, primygtinai rekomenduojame dėl keitimo kreiptis į įgaliojį priežiūros centrą.

Informacija apie atliekų tvarkymą ir perdirbimą



Ant gaminio, akumuliatoriaus, literatūroje arba ant pakuotės pateiktas simbolis reiškia, kad gaminiai ir akumuliatoriai eksploatacijos pabaigoje turi būti nugabenti į savivaldybės nurodytą atskirą atliekų surinkimo vietą. Tokiu būdu bus užtikrinta, kad EEJ atliekos būtų tinkamai perdirbtos ir tvarkomos tausojant vertingus medžiagų išteklius, saugant žmonių sveikatą ir aplinką.

Daugiau informacijos gausite kreipęsi į savivaldybę, mažmenininką ar buitinių atliekų tvarkymo tarnybą, taip pat – apsilankę interneto svetainėje <https://www.hihonor.com/>.

Pavojingų medžiagų kiekio mažinimas

Šis įrenginys ir jo elektriniai priedai dera su vietoje galiojančiomis taisyklėmis dėl tam tikrų pavojingų medžiagų naudojimo elektros ir elektroninėje įrangoje apribojimo, pvz., ES REACH reglamentu, PMNA ir akumuliatorių (jei yra) direktyvomis. Atitiktis REACH ir PMNA reikalavimams deklarasijas rasite svetainėje <https://www.hihonor.com/global/legal/certification/>.

Radio dažnių poveikio informacija

Pasaulio sveikatos organizacija yra paskelbusi, kad poveikį galima sumažinti apribojant naudojimą arba tiesiog naudojantis laisvųjų rankų įranga, kad įrenginys būtų laikomas toliau nuo galvos ir kūno.

Įsitikinkite, kad įrenginio prieduose, pvz., jo dėkle ar laikiklyje, nėra metalinių komponentų. Laikykite įrenginį nurodytu atstumu nuo kūno.

Skirta šalims, kuriose priimtas SAR 2,0 W/kg (10 gramų audinio) apribojimas.

Šis įrenginys atitinka radijo dažnių specifikacijas, naudojant jį prie ausies arba 0,50 cm atstumu nuo kūno. Didžiausia užregistruota SAR vertė: SAR prie galvos: 0,74 W/kg; SAR kūnui: 0,95 W/kg.

Atitiktis ES reglamentams

Pareiškimas

Šiuo dokumentu „Honor Device Co., Ltd.“ pareiškia, kad įrenginys WDY-LX1 atitinka direktyvas RED 2014/53/ES, PMNA 2011/65/ES ir ErP 2009/125/EB.

Visą ES atitikties deklaracijos versiją, išsamios ErP informacijos ir naujausios informacijos apie priedus bei programinę įrangą rasite šioje svetainėje:

<https://www.hihonor.com/global/legal/certification/>.

Šį prietaisą leidžiama naudoti visose Europos Sąjungos (ES) valstybėse narėse.

Laikykites įrenginio naudojimo vietovėje galiojančių šalies ir vietinių reglamentų.

Atsižvelgiant į vietinį tinklą, galimybės naudotis įrenginiu gali būti ribotos.

Apribojimai 5 GHz dažnių juostoje

5 150–5 350 MHz dažnių juosta skirta naudoti patalpose šiose šalyse: AT, BE, BG, CH, CY, CZ, DE, DK, EE, EL, ES, FI, FR, HR, HU, IE, IS, IT, LI, LT, LU, LV, MT, NL, NO, PL, PT, RO, SE, SI, SK, TR, UK(NI).

Dažnio diapazonai ir galia

Dažnio diapazonų ir perduodamos galios (spinduliuojamos ir (arba) perduodamos) vardinės ribos, taikomos šiai radijo įrangai:

WDY-LX1	GSM900: 35.5dBm, GSM1800: 32.5dBm, WCDMA900/2100: 25.7dBm, LTE Band 1/3/7/8/20/28: 25.7dBm, Bluetooth 2.4GHz: 20dBm, Wi-Fi 2.4GHz: 20dBm, Wi-Fi 5G: 5150–5250MHz: 23dBm, 5250–5350MHz: 20dBm, 5470–5725MHz: 20dBm, 5725–5850MHz: 14dBm, NFC 13,56 MHz: 42 dBμA/m, 10 m nuotoliu
---------	---

Teisinis pranešimas

Prekybiniai ženklai ir leidimai

„Android“ yra „Google LLC.“ prekės ženklas.

LTE yra ETSI prekybinis ženklas.

Bluetooth[®] žodinis žymėjimas ir logotipai yra registruotieji prekių ženklai, kurie priklauso *Bluetooth SIG, Inc.*, o šiuos ženklus „Honor Device Co., Ltd.“ naudoja pagal licenciją.

Wi-Fi[®], logotipas „Wi-Fi CERTIFIED“ ir Wi-Fi logotipas yra „Wi-Fi Alliance“ prekių ženklai.

© „Honor Device Co., Ltd.“, 2023. Visos teisės saugomos.

VISOS ŠIAME VADOVE PATEIKTOS NUOTRAUKOS IR ILIUSTRACIJOS, ĮSKAITANT (BET NEAPSIRIBOJANT) ĮRENGINIO SPALVĄ, DYDĮ IR EKRANO TURINĮ, YRA SKIRTOS TIK BENDRAJAI INFORMACIJAI. FAKTINIS ĮRENGINYS GALI ATRODYTI KITAIP. JOKIA ŠIAME VADOVE PATEIKTA INFORMACIJA NEGALI BŪTI LAIKOMA JOKIOS RŪŠIES AIŠKIAI IŠREIKŠTA ARBA NUMANOMA GARANTIJA.

Privatumo politika

Kad geriau suprastumėte, kaip mes saugome jūsų asmeninę informaciją, žr. privatumo politiką, pateiktą adresu

<https://www.hihonor.com/privacy-policy/worldwide/>.

Seadmega tutvumine

Enne seadme kasutamist tutvuge selle põhitoimingutega.

- Seadme sisselülitamiseks vajutage pikalt toitenuppu, kuni ekraan lülitub sisse.
- Seadme väljalülitamiseks vajutage pikalt toitenuppu ja seejärel puudutage ikooni ☰.
- Seadme taaskäivitamiseks vajutage pikalt toitenuppu ja seejärel puudutage ikooni ✨.
- Seadme sundtaaskäivitamiseks vajutage toitenuppu ja helitugevuse vähendamise nuppu vähemalt 10 sekundit.

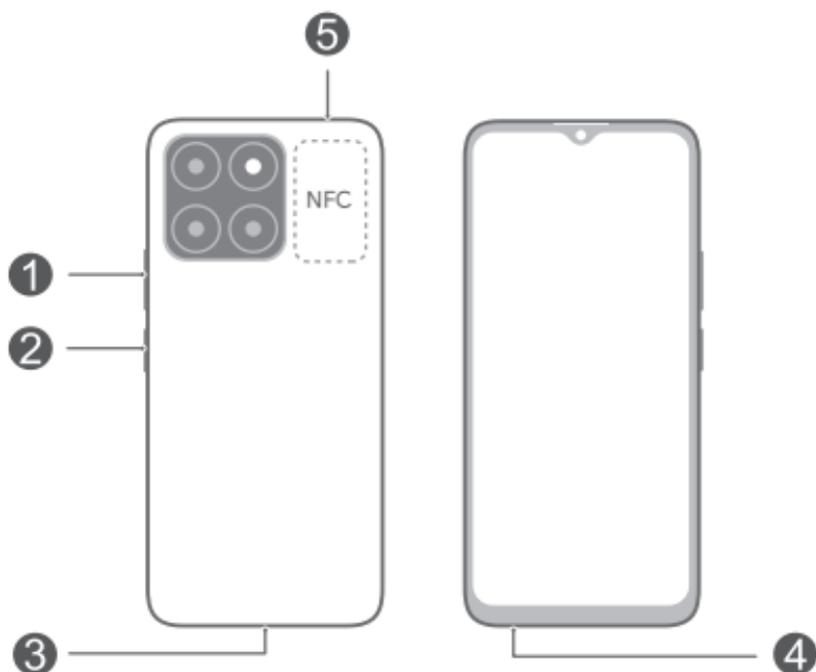

1	Helitugevuse reguleerimise nupp	2	Toitenupp/ sõrmejäljelugeja
3	USB Type-C port	4	Peakomplekti pistik
5	Kaardipesa		

- NFC-funktsiooni kasutades hoidke NFC-ala teiste seadmete või objektide lähedal.
- Vaadake eelinstallitud rakendust **Näpunäited** ja õppige seadmes selgeks kõik suurepärased funktsioonid.

Alustamine

- ⚠ • Olge ettevaatlik, et te ennast ega seadet kaardi väljastamise nõelaga ei vigastaks.
- Hoidke kaardi väljastamise nõel lastele kättesaamatus kohas, et vältida tahtmatut allaneelamist või vigastust.
- Seadmega pole lubatud kasutada lõigatud ega muudetud SIM- või microSD-kaarte, kuna neid ei pruugita tuvastada ja need võivad kaardisalve (pesa) kahjustada.
- Kui SIM-kaart seadmega ei ühti, võtke ühendust oma operaatoriga.

Seadme häälestuseks järgige juhiseid alltoodud joonistel. Kasutage kaasasolevat kaardi väljastamise nõela.

Veenduge, et kaart oleks õigesti joondatud ja kaardisalv oleks loodis, kui seda seadmesse sisestate.

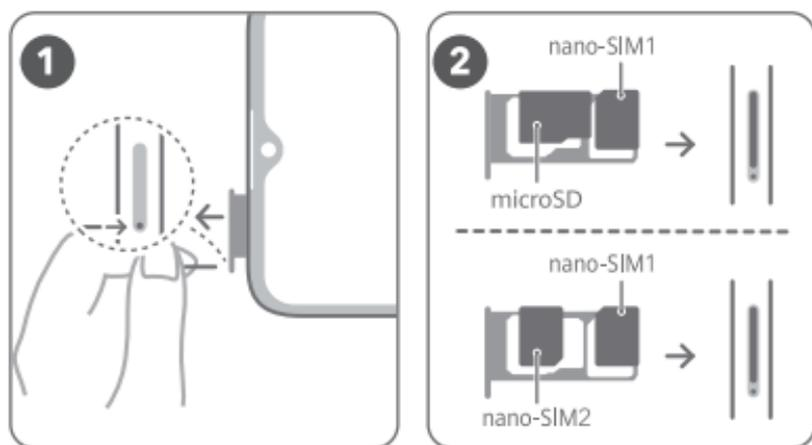

SIM-kaardi haldus

Valige vaikimisi mobiilandmesidekaart ja kõnekaart vajaduse järgi. Üksikasju vt eelinstallitud rakendusest **Näpunäited**.

- i • 4G-teenus oleneb teie võrgukäitaja toest ja vastavate teenuste juurutamisest. 4G-teenuse aktiveerimiseks pöörduge oma käitaja poole.
- 4G-teenus ei pruugi võrgu häirete tõttu mõnes piirkonnas saadaval olla.
- Kui see juhend on vastuolus ametliku veebisaidi kirjeldusega, kehtib viimane.

Lisateave

Kui teil esineb seadme kasutamisel probleeme, saate abi alltoodud allikatest.

- Seadme teabe ja muu asjakohase nägemiseks külastage veebisaiti <https://www.hihonor.com>.
- Külastage veebisaiti <https://www.hihonor.com/global/support/>, et saada kõige ajakohasemat kontaktteavet oma riigi või piirkonna kohta.
- Avage **Sätted** ja sisestage otsinguvälja vastava teabe vaatamiseks järgmised märksõnad: nt **Juriidiline teave**, **Ohutusteave**, **Autentimisteave**, **Regulatiivne teave**.

Ohutusteave

Enne seadme kasutamise alustamist lugege kogu ohutusala teave läbi, et tagada seadme ohutu ja õige kasutamine ning saada teavet selle õigel viisil hävitamiseks.

Kasutamine ja ohutus



- Võimalike kuulmiskahjustuste vältimiseks ärge kuulake heli kestvalt valjusti.
- Heakskiitu mitteomava või ühildamatu toiteadapteri, laadija või aku kasutamine võib kahjustada seadet, lühendada selle eluiga või põhjustada tulekahju, plahvatuse või tekitada muid ohte.
- Ideaalsed töötemperatuurid on vahemikus 0 °C kuni 35 °C. Ideaalsed hoiundustemperatuurid on vahemikus -20 °C kuni +45 °C.
- Südamerütmurite tootjad soovivad hoida seadet rütmurist vähemalt 15 cm kaugusel, et vältida rütmuri töö võimalikku häirimist. Südamerütmuri kasutamisel hoidke seadet südamerütmuri suhtes vastaspoolel ning ärge kandke seda rinnataskus.
- Vältige seadme ja aku jätmist ülemäärase kuumuse kätte ja vältige otsest päikesevalgust. Ärge asetage neid kütteseadmete peale ega sisse (nt mikrolaineahjudesse, ahjudesse, radiaatoritele).

- Pidage seadme kasutamisel kinni kohalikest seadustest ja eeskirjadest. Avariiohu vähendamiseks ärge kasutage traadita seadet sõiduki juhtimise ajal.
- Lendamisel või kohe pärast lennukisse minekut kasutage seadet vastavalt juhistele. Traadita seadme kasutamine lennukis võib häirida raadiovõrke, ohustada lennuki süsteemide toimimist või olla ebaseaduslik.
- Vältige seadme kasutamist tolmuses, niiskes või rääpases kohas, sest selline keskkond võib seadme või laaduri sisemist vooluahelat kahjustada.
- Seadme laadimisel veenduge, et toiteadapter on ühendatud seadmete lähedal asuvasse pistikupessa ja on kergesti juurdepääsetav.
- Kui laadijat parajasti ei kasuta, eemaldage see vooluvõrgust ja seadme küljest.
- Ärge kasutage, hoiundage ega transportige seadet kohtades, kus hoitakse süttivaid ja plahvatavaid materjale (nt bensiinijaamas, kütusehoidlas või keemiatööstusettevõttes). Seadme kasutamine sellistes kohtades suurendab plahvatuse või tulekahju puhkemise ohtu.
- Hoidke akut eemal lahtisest tulest, ärge võtke seda lahti, muutke, visake ega pigistage seda. Ärge sisestage akusse võõrkehi, uputage seda vette ega muudesse vedelikesse ega rakendage sellele jõudu ega survet, sest see võib põhjustada aku lekkimise, ülekuumenemise, süttimise või isegi plahvatuse.
- Hävitage seade, aku ja tarvikud vastavalt kohalikele regulatsioonidele. Neid ei tohi ära visata koos olmeprügiga. Aku ebaõige kasutamine võib põhjustada tulekahju, plahvatuse või tekitada muid ohte.
- Sellel seadmepool on sisseehitatud aku. Ärge proovige ise akut vahetada. See võib seadme talitlushäireid põhjustada või akut kahjustada. Teie enda turvalisuse ja seadme töökindluse tagamiseks on tungivalt soovitatav pöörduda aku vahetamiseks ametlikku teeninduskeskusse.

Teave jäätmete kõrvaldamise ja ringlussevõtu kohta



Tootel, akul, dokumentatsioonil või pakendil olev sümbol tähendab, et tooted ja akud tuleb nende tööea lõpus viia kohalike võimude määratud eraldi jäätmete kogumispunktidesse. See tagab elektri- ja elektroonikaseadmete jäätmete ringlussevõtu ning väärtuslikke materjale, inimeste tervist ja keskkonda säästva käitlemise.

Lisateabe saamiseks võtke ühendust kohaliku omavalitsusasutuse, jaemüüja või olmejäätmeid käitleva ettevõttega või minge veebisaidile <https://www.hihonor.com/>.

Ohtlike ainete hulga vähendamine

See seade ning selle elektritarvikud on vastavuses elektri- ja elektroonikaseadmetes ohtlike ainete kasutust piiravate kohalike eeskirjadega, nagu EL-i REACH-määrus, RoHS- ja akudirektiiv (aku olemasolu korral). REACH-i ja RoHS-iga seotud vastavusdeklaratsioonide vaatamiseks minge veebisaidile

<https://www.hihonor.com/global/legal/certification/>.

Raadiosagedusliku kiirituse teave

Maailma Terviseorganisatsioon on öelnud, et kiiritust saab vähendada kasutusaja piiramise või vabakäekomplekti kasutamisega, mis aitab seadet peast ja kehast eemal hoida.

Jälgige, et seadme tarvikutel, näiteks seadme ümbrisel ja hoidekotil, ei oleks metall detaile. Kauguse nõude järgimiseks hoidke seadet oma kehast eemal.

Riigid, kus kehtib SAR-i piirväärtus 2,0 W/kg 10 g kudede kohta.

Seade vastab raadiosageduse spetsifikatsioonidele, kui seda kasutatakse kõrva juures või kehast 0,50 cm kaugusel. Suurimad teadaolevad SAR-i väärtused: pea SAR: 0,74 W/kg; keha SAR: 0,95 W/kg.

Vastavus EL-i normidele

Avaldus

Käesolevaga kinnitab Honor Device Co., Ltd., et see seade WDY-LX1 täidab järgmise direktiivi nõudeid: RED 2014/53/EL, RoHS 2011/65/EL, ErP 2009/125/EÜ.

ELi vastavusdeklaratsiooni täielik versioon, üksikasjalik ErP teave ning värskeim tarvikuid ja tarkvara puudutav teave on saadaval järgmisel internetiaadressil:

<https://www.hihonor.com/global/legal/certification/>.

Seda seadet võib kasutada kõigis EL-i liikmesriikides. Seadme kasutamise kohas järgige riiklike ja kohalikke eeskirju.

Olenevalt kohalikust võrgust võib seadme kasutamine olla piiratud.

Piirangud 5 GHz sagedusalas

5150–5350 MHz sagedusala on lubatud sisetingimustes kasutamiseks järgmistes riikides: AT, BE, BG, CH, CY, CZ, DE, DK, EE, EL, ES, FI, FR, HR, HU, IE, IS, IT, LI, LT, LU, LV, MT, NL, NO, PL, PT, RO, SE, SI, SK, TR, UK(NI).

Sagedusribad ja toide

Alljärgnevalt on esitatud sellele raadioseadmele kohaldatavad sagedusribade ja edastusvõimsuse (kiiratud ja/või juhitud) nominaalväärtused.

WDY-LX1	GSM900: 35.5dBm, GSM1800: 32.5dBm, WCDMA900/2100: 25.7dBm, LTE Band 1/3/7/8/20/28: 25.7dBm, Bluetooth 2.4GHz: 20dBm, Wi-Fi 2.4GHz: 20dBm, Wi-Fi 5G: 5150–5250MHz: 23dBm, 5250–5350MHz: 20dBm, 5470–5725MHz: 20dBm, 5725–5850MHz: 14dBm, NFC 13,56 MHz: 42 dB μ A/m 10 m kaugusel
---------	--

Juriidiline märkus

Kaubamärgid ja load

Android on ettevõtte Google LLC kaubamärk.

LTE on ETSI kaubamärk.

Bluetooth®-i sõnamärk ja logod on ettevõttele

Bluetooth SIG, Inc. kuuluvad registreeritud kaubamärgid ning Honor Device Co., Ltd. kasutab neid litsentsi alusel.

Wi-Fi®, Wi-Fi SERTIFITSEERITUD logo ja Wi-Fi logo on Wi-Fi Alliance'i kaubamärgid.

Autoriõigus © Honor Device Co., Ltd. 2023.

Kõik õigused kaitstud.

KÕIK SELLES JUHENDIS OLEVAD PILDID JA ILLUSTRATSIOONID, SEALHULGAS NEED, MIS KAJASTAVAD SEADME VÄRVI, SUURUST JA EKRAANIL KUVATAVAT SISU, ON MÕELDUD AINULT VIITEKS. TEGELIK SEADE VÕIB ERINEDA. SELLES JUHENDIS ESITATUT EI TOHI TÕLGENDADA OTSESE EGA KAUDSE GARANTIINA.

Privaatsuspoliitika

Paremaks mõistmiseks, kuidas me kaitseme teie isikuandmeid, vaadake privaatsuspoliitikat saidilt <https://www.hihonor.com/privacy-policy/worldwide/>.

Ελληνικά

Εξοικείωση με τη συσκευή σας

Πριν χρησιμοποιήσετε τη συσκευή, εξοικειωθείτε με τις βασικές λειτουργίες της.

- Για να θέσετε σε λειτουργία τη συσκευή σας, πιέστε παρατεταμένα το κουμπί λειτουργίας ωςότου ενεργοποιηθεί η οθόνη.
- Για να διακόψετε τη λειτουργία της συσκευής σας, πιέστε παρατεταμένα το κουμπί λειτουργίας και ύστερα αγγίξτε το εικονίδιο .
- Για επανεκκίνηση της συσκευής σας πιέστε παρατεταμένα το κουμπί λειτουργίας και ύστερα αγγίξτε το εικονίδιο .
- Πατήστε παρατεταμένα τα κουμπιά λειτουργίας και μείωσης έντασης ήχου για περισσότερα από 10 δευτερόλεπτα, για να εξαναγκάσετε την επανεκκίνηση της συσκευής σας.

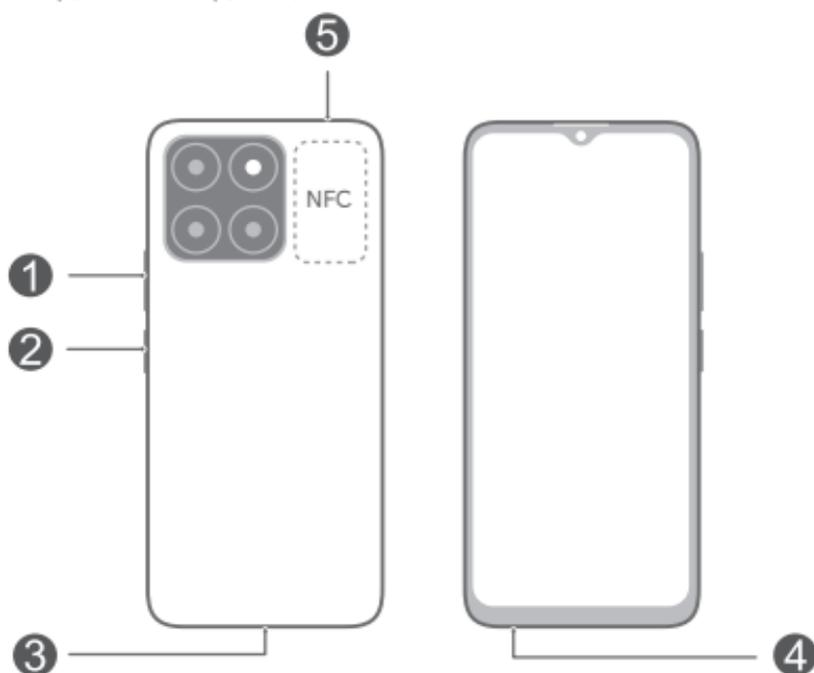

❶	Κουμπί έντασης ήχου	❷	Κουμπί λειτουργίας / Αισθητήρας δακτυλικών αποτυπωμάτων
❸	Θύρα USB Type-C	❹	Υποδοχή ακουστικών
❺	Υποδοχή κάρτας		

- Κατά τη χρήση της λειτουργίας NFC πρέπει να φέρνεται και να κρατάτε την περιοχή NFC κοντά σε άλλες συσκευές ή άλλα αντικείμενα.
- Ανατρέξτε στην προεγκατεστημένη εφαρμογή **Συμβουλές** και τελειοποιήστε όλες τις καταπληκτικές δυνατότητες της συσκευής σας.

Τα πρώτα βήματα

- Προσέξτε να μην γρατζουνίσετε τη συσκευή σας ή να μην τραυματιστείτε κατά τη χρήση της ακίδας εξαγωγής.
- Φυλάξτε την ακίδα εξαγωγής μακριά από παιδιά για να αποφευχθεί τυχαία κατάποση ή τραυματισμός.
- Μη χρησιμοποιήσετε κομμένες ή τροποποιημένες κάρτες SIM ή microSD στη συσκευή σας επειδή αυτές μπορεί να μην αναγνωριστούν και να καταστρέψουν ενδεχομένως τον δίσκο (υποδοχή) καρτών.
- Αν η κάρτα SIM σας δεν είναι η ενδεδειγμένη για τη συσκευή σας, επικοινωνήστε με τον πάροχό σας.

Για να ρυθμίσετε τη συσκευή σας, ακολουθήστε τις οδηγίες που υποδεικνύονται στις παρακάτω εικόνες. Χρησιμοποιήστε την ακίδα εξαγωγής που περιλαμβάνεται.

Βεβαιωθείτε ότι η κάρτα είναι ευθυγραμμισμένη σωστά και ότι ο δίσκος καρτών είναι επίπεδος κατά την τοποθέτησή του στη συσκευή σας.

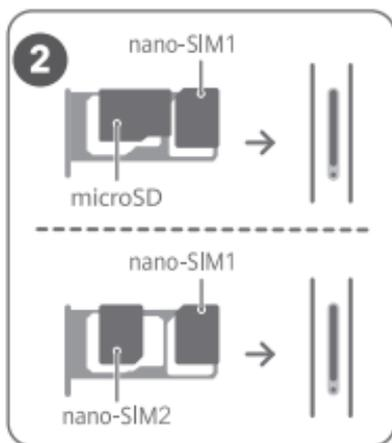
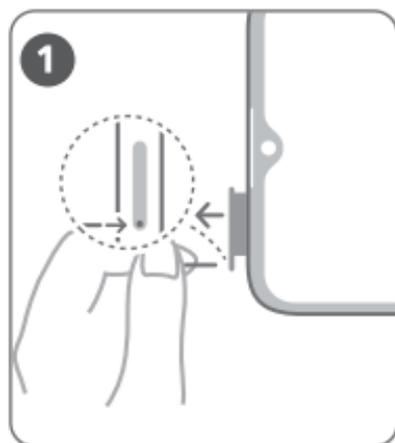

Διαχείριση κάρτας SIM

Επιλέξτε την προεπιλεγμένη κάρτα δεδομένων κινητής τηλεφωνίας και την κάρτα κλήσεων όπως χρειάζεται κατά περίπτωση. Για λεπτομέρειες, ανατρέξτε στην προεγκατεστημένη εφαρμογή **Συμβουλές**.

- Η υπηρεσία 4G εξαρτάται από την υποστήριξη του παρόχου δικτύου σας και την ανάπτυξη των σχετικών υπηρεσιών. Επικοινωνήστε με τον πάροχό σας για την ενεργοποίηση της υπηρεσίας 4G.
- Η υπηρεσία 4G μπορεί να μην είναι διαθέσιμη σε κάποιες περιοχές εξαιτίας παρεμβολών δικτύου.
- Αν ο παρών οδηγός δεν συμφωνεί πλήρως με την περιγραφή στον επίσημο ιστότοπο, θα ισχύει η περιγραφή στον ιστότοπο.

Για περισσότερες πληροφορίες

Εάν αντιμετωπίσετε οποιαδήποτε προβλήματα κατά τη χρήση της συσκευής σας, μπορείτε να λάβετε βοήθεια από τους ακόλουθους πόρους:

- Επισκεφτείτε την ιστοσελίδα <https://www.hihonor.com> για προβολή πληροφοριών συσκευής και άλλων πληροφοριών.
- Επισκεφτείτε την ιστοσελίδα <https://www.hihonor.com/global/support/> για τις πιο ενημερωμένες πληροφορίες επικοινωνίας για τη χώρα ή την περιοχή σας.
- Μεταβείτε στην επιλογή **Ρυθμίσεις** και πληκτρολογήστε τις εξής λέξεις-κλειδιά στο πλαίσιο αναζήτησης, για να δείτε τις αντίστοιχες πληροφορίες. Για παράδειγμα, **Νομικές πληροφορίες**, **Πληροφορίες ασφάλειας**, **Πληροφορίες επαλήθευσης ταυτότητας**, **Ρυθμιστικές πληροφορίες**.

Πληροφορίες ασφαλείας

Διαβάστε προσεκτικά όλες τις πληροφορίες ασφαλείας, πριν χρησιμοποιήσετε τη συσκευή σας, για να διασφαλίσετε την ασφαλή και κατάλληλη λειτουργία της και για να μάθετε πώς να απορρίψετε σωστά τη συσκευή σας.

Λειτουργία και ασφάλεια



- Για την προστασία από πιθανή βλάβη της ακοής σας, αποφύγετε την ακρόαση σε υψηλά επίπεδα έντασης ήχου για μεγάλα χρονικά διαστήματα.
- Η χρήση μη εγκεκριμένου ή ασύμβατου προσαρμογέα ρεύματος, φορτιστή ή μπαταρίας ενδέχεται να προκαλέσει βλάβη στη συσκευή σας, να συντομεύσει τη ζωή του ή να προκαλέσει φωτιά, έκρηξη ή άλλους κινδύνους.
- Οι ιδανικές θερμοκρασίες λειτουργίας είναι από 0 °C έως 35 °C. Οι ιδανικές θερμοκρασίες αποθήκευσης είναι από -20 °C έως +45 °C.
- Οι κατασκευαστές βηματοδοτών συνιστούν να τηρείται ελάχιστη απόσταση 15 cm μεταξύ μιας συσκευής και ενός βηματοδότη, ώστε να αποφεύγονται πιθανές παρεμβολές με το βηματοδότη. Εάν χρησιμοποιείτε βηματοδότη, τοποθετήστε τη συσκευή στην αντίθετη πλευρά από εκείνη του βηματοδότη και μην την τοποθετείτε στη μπροστινή σας τσέπη.
- Δεν πρέπει να αφήνετε τη συσκευή και την μπαταρία σε σημεία όπου θα είναι άμεσα εκτεθειμένες σε φωτιά, σε υπερβολική θερμότητα και στο φως του ήλιου. Μην τις τοποθετείτε επάνω ή μέσα σε θερμαινόμενες συσκευές, π.χ. φούρνους μικροκυμάτων, θερμοσίφωνες, κουζίνες μαγειρέματος ή καλοριφέρ.
- Κατά τη χρήση της συσκευής, οφείλετε να τηρείτε πιστά τους τοπικούς νόμους και κανονισμούς. Για να μειωθεί ο κίνδυνος ατυχημάτων, μη χρησιμοποιείτε την ασύρματη συσκευή σας την ώρα που οδηγείτε. Αν χρειάζεται να τηλεφωνήσετε ή να απαντήσετε σε μια κλήση, πρέπει πρώτα να σταθμεύσετε σε ασφαλές σημείο.
- Όταν πετάτε με ένα αεροσκάφος ή αμέσως πριν επιβιβαστείτε, χρησιμοποιείτε τη συσκευή σας μόνο σύμφωνα με τις παρεχόμενες οδηγίες. Η χρήση μιας ασύρματης συσκευής σε ένα αεροσκάφος ενδέχεται να διαταράξει τα ασύρματα δίκτυα, να θέσει σε κίνδυνο τη λειτουργία του αεροσκάφους ή να είναι παράνομη.

- Για να αποτρέψετε βλάβη των τμημάτων της συσκευής ή των εσωτερικών κυκλωμάτων, μην την χρησιμοποιείτε σε σκονισμένα, καπνώδη, υγρά ή ακάθαρτα περιβάλλοντα ή κοντά σε μαγνητικά πεδία.
- Όταν φορτίζετε τη συσκευή, βεβαιωθείτε ότι ο προσαρμογέας ρεύματος είναι συνδεδεμένος στην πρίζα κοντά στις συσκευές και είναι εύκολα προσβάσιμος.
- Αποσυνδέετε το φορτιστή από την πρίζα και τη συσκευή, όταν δεν χρησιμοποιείται.
- Μην χρησιμοποιείτε, αποθηκεύετε ή μεταφέρετε τη συσκευή σε χώρους όπου είναι αποθηκευμένα εύφλεκτα ή εκρηκτικά υλικά (για παράδειγμα, σε πρατήριο βενζίνης, αποθήκη πετρελαίου ή εργοστάσιο χημικών). Η χρήση της συσκευής σας σε αυτά τα περιβάλλοντα αυξάνει τον κίνδυνο έκρηξης ή πυρκαγιάς.
- Μην αποσυναρμολογείτε, μην τροποποιείτε, μη ρίχνετε και μη συμπιέζετε την μπαταρία και κρατήστε τη μακριά από φωτιές. Μην τοποθετείτε ξένα αντικείμενα μέσα στην μπαταρία, μη βυθίζετε την μπαταρία σε νερό ή άλλα υγρά, μην εκθέτετε την μπαταρία σε εξωτερική δύναμη ή πίεση, καθώς αυτό μπορεί να προκαλέσει διαρροή, υπερθέρμανση, πυρκαγιά, ακόμα και έκρηξη.
- Να απορρίπτετε τη συσκευή, τη μπαταρία και τα εξαρτήματα σύμφωνα με τους τοπικούς κανονισμούς. Δεν πρέπει να απορρίπτονται μαζί με τα κανονικά οικιακά απορρίμματα. Η ακατάλληλη χρήση μπαταριών μπορεί να οδηγήσει σε πυρκαγιά, έκρηξη ή σε άλλους κινδύνους.
- Συμβουλευτείτε το γιατρό σας και τον κατασκευαστή της συσκευής για να προσδιορίσετε αν η λειτουργία της συσκευής σας ενδέχεται να προκαλεί παρεμβολές στη λειτουργία της ιατρικής συσκευής σας.
- Συμμορφωθείτε με οποιουδήποτε κανόνες ή κανονισμούς που ορίζονται από νοσοκομεία και εγκαταστάσεις υγειονομικής περίθαλψης.
- Η συγκεκριμένη συσκευή περιέχει ενσωματωμένη μπαταρία. Μην επιχειρήσετε να αντικαταστήσετε εσείς την μπαταρία. Αλλιώς, υπάρχει κίνδυνος να μη λειτουργεί σωστά η συσκευή ή να πάθει ζημιά η μπαταρία. Για την προσωπική σας ασφάλεια και για να διασφαλίσετε ότι η συσκευή θα λειτουργεί όπως

πρέπει, συνιστούμε ανεπιφύλακτα να αναθέσετε την αντικατάσταση της μπαταρίας σε κάποιο εξουσιοδοτημένο κέντρο εξυπηρέτησης.

Δυνητικώς εκρηκτική ατμόσφαιρα

Απενεργοποιήστε τη συσκευή σας σε οποιαδήποτε περιοχή με δυνητικώς εκρηκτική ατμόσφαιρα και συμμορφωθείτε με όλα τα σήματα και τις οδηγίες. Περιοχές που μπορεί να έχουν δυνητικώς εκρηκτική ατμόσφαιρα είναι οι περιοχές όπου κανονικά θα είχατε οδηγία να σβήσετε τον κινητήρα του οχήματός σας. Η πυροδότηση σπιθών σε τέτοιου είδους περιοχές μπορεί να προκαλέσει έκρηξη ή πυρκαγιά, γεγονός που έχει ως αποτέλεσμα τραυματισμούς ή ακόμα και θανάτους. Μην ενεργοποιείτε τη συσκευή σας σε σημεία ανεφοδιασμού καυσίμων, όπως τα πρατήρια βενζίνης. Συμμορφωθείτε με τους περιορισμούς σχετικά με τη χρήση ασύρματου εξοπλισμού σε δεξαμενές, περιοχές αποθήκευσης και διανομής καυσίμων, καθώς και σε εργοστάσια χημικών. Επίσης, τηρείτε τους περιορισμούς σε περιοχές όπου διεξάγονται εργασίες ανατίναξης. Πριν από τη χρήση της συσκευής, προσέξτε για περιοχές που έχουν δυνητικώς εκρηκτική ατμόσφαιρα οι οποίες συχνά, αλλά όχι πάντα, φέρουν σαφή σήμανση. Τέτοιου είδους περιοχές είναι κάτω από το κατάστρωμα πλοίων, εγκαταστάσεις μεταφοράς ή αποθήκευσης χημικών, και περιοχές όπου ο αέρας περιέχει χημικά ή σωματίδια όπως κόκκους, σκόνη ή μέταλλα σε μορφή σκόνης. Ενημερωθείτε από τους κατασκευαστές οχημάτων που χρησιμοποιούν υγραέριο (όπως προπάνιο ή βουτάνιο) αν αυτή η συσκευή μπορεί να χρησιμοποιηθεί με ασφάλεια σε κοντινή απόσταση από αυτά τα οχήματα.

Πληροφορίες για την απόρριψη και την ανακύκλωση



Το σύμβολο στο προϊόν, την μπαταρία και τα φυλλάδια ή τη συσκευασία του προϊόντος σημαίνει ότι πρέπει να μεταφέρετε όλα τα προϊόντα και όλες τις μπαταρίες σε χωριστά σημεία συλλογής αποβλήτων που ορίζονται από τις τοπικές αρχές στο τέλος της διάρκειας ζωής τους. Με αυτόν τον τρόπο διασφαλίζεται ότι τα απόβλητα ηλεκτρικού και ηλεκτρονικού εξοπλισμού

(ΗΗΕ) ανακυκλώνονται και υποβάλλονται σε επεξεργασία με τρόπο που διατηρεί τα πολύτιμα υλικά και προστατεύει την ανθρώπινη υγεία και το περιβάλλον.

Για περισσότερες πληροφορίες, επικοινωνήστε με τις τοπικές αρχές, τον μεταπωλητή ή την υπηρεσία απόρριψης οικιακών απορριμμάτων ή επισκεφθείτε τον ιστότοπο <https://www.hihonor.com/>.

Μείωση των επικίνδυνων ουσιών

Αυτή η συσκευή και τα ηλεκτρικά αξεσουάρ της συμμορφώνονται με τους τοπικούς ισχύοντες κανονισμούς σχετικά με τον περιορισμό της χρήσης συγκεκριμένων επικίνδυνων ουσιών σε ηλεκτρικό και ηλεκτρονικό εξοπλισμό, όπως οι κανονισμοί REACH, RoHS και οι κανονισμοί περί μπαταριών (όπου περιλαμβάνονται) της ΕΕ. Για να διαβάσετε τις δηλώσεις συμμόρφωσης προς τις οδηγίες REACH και RoHS, επισκεφθείτε τον ιστότοπο <https://www.hihonor.com/global/legal/certification/>.

Πληροφορίες έκθεσης σε ραδιοσυχνότητες

Ο Παγκόσμιος Οργανισμός Υγείας έχει δηλώσει ότι η έκθεση μπορεί να μειωθεί περιορίζοντας τη χρήση ή απλώς χρησιμοποιώντας ένα σετ hands-free για να διατηρήσετε τη συσκευή μακριά από το κεφάλι και το σώμα σας.

Βεβαιωθείτε ότι τα αξεσουάρ της συσκευής, όπως το περίβλημα και η θήκη συσκευής, δεν περιλαμβάνουν μεταλλικά στοιχεία. Διατηρήστε τη συσκευή μακριά από το σώμα σας για να ικανοποιείται η απαίτηση της απόστασης.

Για τις χώρες που υιοθέτησαν το όριο SAR 2,0 W/kg ανά 10 γραμμάρια ιστού.

Η συσκευή συμμορφώνεται προς τις προδιαγραφές περί ραδιοσυχνότητων, όταν χρησιμοποιείται κοντά στο αυτί σας ή σε απόσταση 0,50 cm από το σώμα σας. Η υψηλότερη αναφερόμενη τιμή SAR είναι: SAR κεφαλής: 0,74 W/kg, SAR σώματος: 0,95 W/kg.

Συμμόρφωση με τους κανόνες της ΕΕ

Δήλωση

Διά του παρόντος, η Honor Device Co., Ltd. δηλώνει ότι η συγκεκριμένη συσκευή WDY-LX1 συμμορφώνεται με την παρακάτω Οδηγία: Οδηγία 2014/53/ΕΕ για τον ραδιοεξοπλισμό, Οδηγία 2011/65/ΕΕ για τον περιορισμό

της χρήσης ορισμένων επικίνδυνων ουσιών σε ηλεκτρικό και ηλεκτρονικό εξοπλισμό, Οδηγία 2009/125/EK για τα συνδεδόμενα με την ενέργεια προϊόντα.

Το πλήρες κείμενο της δήλωσης συμμόρφωσης ΕΕ, οι αναλυτικές πληροφορίες για τα συνδεδόμενα με την ενέργεια προϊόντα και οι πιο πρόσφατες πληροφορίες σχετικά με τα αξεσουάρ και το λογισμικό διατίθενται στην παρακάτω διεύθυνση στο Ίντερνετ:

<https://www.hihonor.com/global/legal/certification/>.

Η συγκεκριμένη συσκευή μπορεί να χρησιμοποιηθεί σε όλα τα κράτη-μέλη της ΕΕ.

Όπου χρησιμοποιείται η συσκευή, επιβάλλεται η τήρηση των εθνικών και τοπικών κανονισμών.

Η χρήση της συγκεκριμένης συσκευής ενδέχεται να υπόκειται σε περιορισμούς, πράγμα που εξαρτάται από το τοπικό δίκτυο.

Περιορισμοί στη ζώνη 5 GHz:

Το εύρος συχνότητας 5150 έως 5350 MHz είναι περιορισμένο για χρήση σε εσωτερικούς χώρους στις παρακάτω χώρες: AT, BE, BG, CH, CY, CZ, DE, DK, EE, EL, ES, FI, FR, HR, HU, IE, IS, IT, LI, LT, LU, LV, MT, NL, NO, PL, PT, RO, SE, SI, SK, TR, UK(NI).

Ζώνες συχνοτήτων και ισχύς

Τα όρια των ονομαστικών τιμών των ζωνών συχνοτήτων και της ισχύος μετάδοσης (ακτινοβολούμενης και/ή δι' αγωγής) που ισχύουν για τον συγκεκριμένο ραδιοεξοπλισμό είναι τα εξής:

WDY-LX1	GSM900: 35.5dBm, GSM1800: 32.5dBm, WCDMA900/2100: 25.7dBm, LTE Band 1/3/7/8/20/28: 25.7dBm, Bluetooth 2.4GHz: 20dBm, Wi-Fi 2.4GHz: 20dBm, Wi-Fi 5G: 5150-5250MHz: 23dBm, 5250-5350MHz: 20dBm, 5470-5725MHz: 20dBm, 5725-5850MHz: 14dBm, NFC 13,56MHz: 42 dBμA/m στα 10 m
---------	--

Νομική σημείωση

Εμπορικά σήματα και άδειες

To Android είναι εμπορικό σήμα της Google LLC.

Το LTE αποτελεί εμπορικό σήμα της ETSI.

Το σήμα και τα λογότυπα που περιλαμβάνουν τη λέξη *Bluetooth*[®] είναι σήματα κατατεθέντα που ανήκουν στην

εταιρεία *Bluetooth SIG, Inc.* και για κάθε χρήση τους από την εταιρεία Honor Device Co., Ltd. εκχωρείται σχετική άδεια.

Το Wi-Fi®, το λογότυπο Wi-Fi CERTIFIED και το λογότυπο Wi-Fi αποτελούν εμπορικά σήματα της Wi-Fi Alliance.

Πνευματικά δικαιώματα © Honor Device Co., Ltd. 2023. Με επιφύλαξη κάθε νόμιμου δικαιώματος.

ΟΛΕΣ ΟΙ ΕΙΚΟΝΕΣ ΚΑΙ ΟΙ ΓΡΑΦΙΚΕΣ ΑΠΕΙΚΟΝΙΣΕΙΣ ΣΤΟΝ ΠΑΡΟΝΤΑ ΟΔΗΓΟ, ΣΤΙΣ ΟΠΟΙΕΣ ΕΝΔΕΙΚΤΙΚΑ ΠΕΡΙΛΑΜΒΑΝΟΝΤΑΙ ΟΣΕΣ ΑΦΟΡΟΥΝ ΤΟ ΧΡΩΜΑ, ΤΟ ΜΕΓΕΘΟΣ ΚΑΙ ΤΟ ΠΕΡΙΕΧΟΜΕΝΟ ΤΩΝ ΟΘΟΝΩΝ ΤΗΣ ΣΥΣΚΕΥΗΣ, ΧΡΗΣΙΜΕΥΟΥΝ ΜΟΝΟ ΩΣ ΠΗΓΕΣ ΑΝΑΦΟΡΑΣ. Η ΠΡΑΓΜΑΤΙΚΗ ΣΥΣΚΕΥΗ ΕΝΔΕΧΕΤΑΙ ΝΑ ΔΙΑΦΕΡΕΙ. ΚΑΜΙΑ ΕΝΟΤΗΤΑ ΤΟΥ ΠΑΡΟΝΤΟΣ ΟΔΗΓΟΥ ΔΕΝ ΣΥΝΙΣΤΑ ΕΓΓΥΗΣΗ ΟΙΟΥΔΗΠΟΤΕ ΕΙΔΟΥΣ, ΡΗΤΗ Η ΣΙΩΠΗΡΗ.

Πολιτική απορρήτου

Για περισσότερες πληροφορίες σχετικά με το πώς προστατεύουμε τα προσωπικά σας δεδομένα, ανατρέξτε στην πολιτική απορρήτου στην ιστοσελίδα <https://www.hihonor.com/privacy-policy/worldwide/>.

Seznamte se se svým zařízením

Před použitím svého zařízení se seznámte s jeho základními funkcemi.

- Chcete-li zařízení zapnout, stiskněte a podržte tlačítko napájení, dokud se nezapne obrazovka.
- Chcete-li zařízení vypnout, stiskněte a podržte tlačítko napájení a pak klepněte na .
- Pokud chcete zařízení restartovat, stiskněte a podržte tlačítko napájení a pak klepněte na .
- Stisknutím a podržením tlačítek napájení a zeslabení hlasitosti současně na více než 10 sekund lze vynutit restartování zařízení.

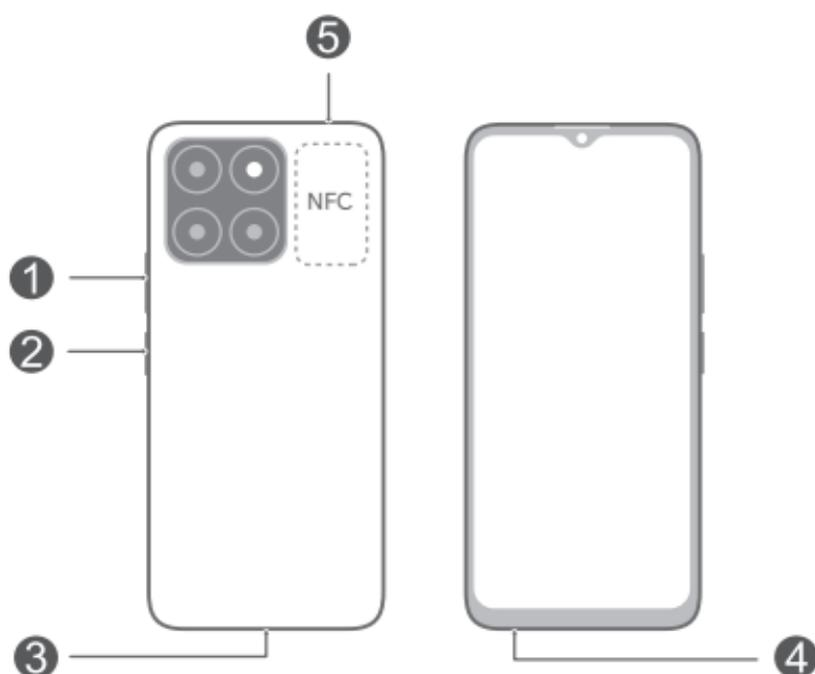

1	Tlačítko hlasitosti	2	Tlačítko napájení / čidlo otisku prstu
3	Port USB typu C	4	Konektor náhlavní soupravy
5	Slot karty		

-  Během používání funkce NFC udržujte čidlo NFC v blízkosti jiných zařízení nebo předmětů.
- Podívejte se na předinstalovanou aplikaci **Tipy** a ovládněte všechny skvělé funkce svého zařízení.

Začínáme

- ⚠️ Při používání jehličky pro vysunutí postupujte opatrně, abyste se nezranili nebo nepoškrábali zařízení.
- Uložte jehličku pro vysunutí mimo dosah dětí, aby nedošlo k neúmyslnému spolknutí nebo zranění.
- V zařízení nepoužívejte ořezané nebo upravené karty SIM ani karty microSD, protože nemusí být rozpoznány a mohly by poškodit rámeček (slot) karty.
- Pokud se karta SIM neshoduje se zařízením, kontaktujte svého operátora.

Při nastavení zařízení postupujte podle pokynů na následujících obrázcích. Použijte přiloženou jehličku pro vysunutí.

Ujistěte se, že je karta správně zarovnaná, a při zasouvání karty do zařízení udržujte rámeček karty ve vodorovné poloze.

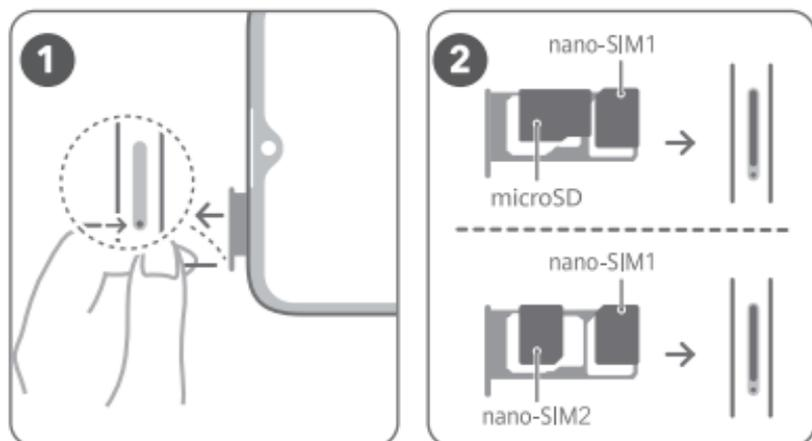

Správa karty SIM

Vyberte výchozí kartu pro mobilní data a kartu pro hovory dle svých potřeb. Podrobnosti najdete v předinstalované aplikaci **Tipy**.

-  Služby 4G závisí na podpoře vašeho síťového operátora a jeho nasazení příslušných služeb. Požádejte svého operátora o aktivaci služeb 4G.
- Služby 4G mohou být v některých oblastech nedostupné z důvodu rušení sítě.
- Pokud tento průvodce neodpovídá popisu na oficiální stránce, má přednost oficiální stránka.

Další informace

Následující materiály můžete využít k řešení problémů, se kterými se můžete setkat při používání zařízení:

- Chcete-li zobrazit informace o zařízení a jiné informace, navštivte <https://www.hihonor.com>.
- Chcete-li získat aktuální kontaktní informace pro vaši zemi nebo oblast, navštivte <https://www.hihonor.com/global/support/>.
- Přejděte do nabídky **Nastavení** a zadáním následujících klíčových slov do vyhledávacího pole si zobrazte odpovídající informace. Např. **Právní informace**, **Bezpečnostní informace**, **Informace ověření**, **Regulační informace**.

Bezpečnostní informace

Před použitím zařízení se pečlivým nastudováním všech bezpečnostních informací ujistěte, že zařízení používáte řádně a bezpečně. Naleznete zde i informace týkající se správné likvidace zařízení.

Provoz a bezpečnost

-  Chcete-li chránit svůj sluch, neposlouchejte zvukovou reprodukci příliš hlasitě po delší dobu.
- Neschválený nebo nekompatibilní napájecí adaptér, nabíječka nebo baterie mohou způsobit poškození zařízení, zkrátit jeho životnost nebo, způsobit požár, výbuch nebo vést k jiným nebezpečným situacím.
- Ideální provozní teploty jsou 0 °C až 35 °C. Ideální skladovací teploty jsou -20 °C až +45 °C.
- Výrobci kardiostimulátorů doporučují udržovat vzdálenost minimálně 15 cm mezi zařízením a kardiostimulátorem, aby se zabránilo vzájemnému rušení těchto dvou přístrojů. Jste-li uživatelem

kardiostimulátoru, držte přístroj na opačné straně než kardiostimulátor a nenoste jej v přední kapse.

- Uchovávejte zařízení a baterii mimo dosah ohně, nadměrného tepla nebo přímého slunečního záření. Neumísťujte jej na zařízení určená k ohřevu nebo do nich, jako jsou mikrovlnné trouby, bojler, sporáky nebo radiátory.
- Při používání tohoto zařízení dodržujte místní zákony a předpisy. Aby nedošlo k nehodám, nepoužívejte bezdrátové zařízení při řízení vozidla. Pokud potřebujete vyřídit hovor, nejprve zastavte vozidlo na bezpečném místě.
- Při letu v letadle nebo bezprostředně před nástupem do letadla, používejte pouze zařízení podle poskytnutých pokynů. Použití bezdrátového zařízení v letadle může narušit bezdrátové sítě, představovat nebezpečí pro provoz letadel nebo být nelegální.
- Abyste se vyhnuli poškození vnitřního obvodu zařízení nebo nabíječky, nepoužívejte zařízení v prašném, vlhkém nebo znečištěném prostředí nebo v blízkosti magnetického pole.
- Při nabíjení zařízení se ujistěte, že je napájecí adaptér zapojen do zásuvky v blízkosti zařízení a je snadno přístupný.
- Pokud nabíječku nepoužíváte, odpojte ji z elektrické zásuvky i z přístroje.
- Zařízení neskladujte, nepoužívejte ani nepřevázejte v místě uskladnění hořlavin a výbušnin, například na čerpací stanici, ve skladišti oleje nebo v chemickém závodě. Používání zařízení v tomto prostředí zvyšuje riziko požáru a výbuchu.
- Baterii uchovávejte mimo dosah ohně a nerozebírejte ji, neupravujte, neházejte s ní ani ji nemačkejte. Nevstříkejte do ní cizí předměty, neponořujte ji do vody ani jiných kapalin a nevystavujte ji externí síle nebo tlaku, protože takové jednání může způsobit únik obsahu, přehřátí, vznícení nebo dokonce explozi baterie.
- Likvidujte toto zařízení, baterie a příslušenství v souladu s místními předpisy. Zařízení ani baterie by neměly být likvidovány v rámci běžného domovního odpadu. Nesprávné používání baterie může vést k požáru, explozi nebo jiným nebezpečím.

- Poradte se s lékařem a výrobcem vámi používané zdravotní pomůcky a ujistěte se, zda zařízení neruší činnost lékařských přístrojů.
- Dodržujte všechna pravidla a předpisy stanovené v nemocnicích a zdravotnických zařízeních.
- Zařízení má integrovanou baterii. Nepokoušejte se baterii vyměňovat sami. V opačném případě nemusí zařízení fungovat správně nebo může dojít k poškození baterie. Z důvodu zajištění vaší osobní bezpečnosti a pro zajištění, že vaše zařízení bude správně fungovat, důrazně doporučujeme, abyste se ohledně výměny obrátili na autorizované centrum služeb.

Potencionálně výbušná atmosféra

Vypínejte přístroj všude tam, kde hrozí nebezpečí výbuchu; dodržuje veškerá příkazová značení a pokyny. K prostorám, které mají potencionálně výbušnou atmosféru patří oblasti kde by bylo obvykle doporučeno vypnout motor vozidla. Zažehnutí jiskry v těchto místech může způsobit výbuch nebo požár, což může mít za následek zranění osob, v krajním případě i usmrcení. Zařízení nezapínejte na místech, kde se doplňuje palivo, jako jsou např. čerpací stanice. Ve skladech paliva, skladech, logistických provozech a chemických závodech se řiďte omezeními v souvislosti s používáním rádiových zařízení. Dále dodržujte nařízení v oblastech, kde probíhá odstřel trhavinou. Před použitím zařízení dejte pozor na prostory, které mají potencionálně výbušnou atmosféru a které jsou často, ale ne vždy jasně označné. Jedná se například o podpalubí lodí, místa uskladnění nebo přepravy chemických látek, příp. takové oblasti, kde jsou ve vzduchu obsaženy chemické látky a pevné částice, např. obilí, prachu nebo kovu. Informujte se u výrobce vozidel poháněných zkapalněným plynem (např. propanem nebo butanem), zda lze tento přístroj používat v jejich bezprostředním okolí.

Informace o likvidaci a recyklaci



Symbol baterie na produktu, baterii, literatuře nebo balení znamená, že produkty a baterie by měly být odvezeny do sběrných míst určených místními úřady pro

separovaný odpad na konci životnosti. Tím bude zajištěno, že odpad EEZ bude recyklován a zpracováván způsobem, který šetří cenné materiály a chrání lidské zdraví a životní prostředí.

Další informace získáte od místních úřadů, maloobchodníka, služby svozu komunálního odpadu nebo na naší webové stránce <https://www.hihonor.com/>.

Omezení nebezpečných látek

Toto zařízení a jeho elektrické příslušenství jsou v souladu s místními platnými nařízeními o omezení používání některých nebezpečných látek v elektrických a elektronických zařízeních, jako jsou například nařízení EU REACH, směrnice RoHS a o bateriích (jsou-li součástí dodávky). Další informace týkající se shody s nařízeními REACH a RoHS získáte na webu <https://www.hihonor.com/global/legal/certification/>.

Informace k působení rádiové frekvence

Světová zdravotnická organizace uvedla, že expozici lze snížit omezením používání nebo jednoduše použitím hands-free sady, která udržuje zařízení mimo oblast hlavy a těla.

Ujistěte se, že příslušenství tohoto zařízení, jako je např. obal nebo pouzdro, není tvořeno kovovými částmi. Zařízení udržujte mimo tělo, aby byly splněny uvedené požadavky na vzdálenost.

Pro země, které přijaly limit SAR ve výši 2,0 W/kg na 10 gramů tkáně.

Zařízení splňuje požadavky na radiofrekvenční zařízení při použití v blízkosti ucha nebo ve vzdálenosti 0,50 cm od těla. Nejvyšší nahlášená hodnota SAR: Hodnota SAR pro hlavu: 0,74 W/kg; Hodnota SAR pro tělo: 0,95 W/kg.

Prohlášení o shodě s předpisy EU

Prohlášení

Společnost Honor Device Co., Ltd. tímto prohlašuje, že toto zařízení WDY-LX1 je v souladu s následujícími směrnici: směrnici 2014/53/EU o dodávání rádiových zařízení na trh (RED), směrnici 2011/65/EU o omezení používání některých nebezpečných látek v elektrických a elektronických zařízeních (RoHS), směrnici 2009/125/ES o výrobcích spojených se spotřebou energie (ErP).

Úplné znění prohlášení o shodě s nařízeními EU, podrobné informace o ErP a nejnovější informace o příslušenství a softwaru jsou k dispozici na této internetové adrese:

<https://www.hihonor.com/global/legal/certification/>.

Toto zařízení může být provozováno ve všech členských státech EU.

Při používání dodržujte národní a místní nařízení. V závislosti na místní síti může být použití tohoto zařízení omezené.

Omezení v pásmu 5 GHz:

Frekvenční rozsah 5 150 až 5 350 MHz je určen k vnitřnímu používání v následujících zemích: AT, BE, BG, CH, CY, CZ, DE, DK, EE, EL, ES, FI, FR, HR, HU, IE, IS, IT, LI, LT, LU, LV, MT, NL, NO, PL, PT, RO, SE, SI, SK, TR, UK(NI).

Frekvenční pásma a výkon

Nominální omezení frekvenčních pásem a vysílacího výkonu (vyzařovaného nebo prováděného) aplikovatelné pro toto rádiové zařízení jsou následující:

WDY-LX1	GSM900: 35.5dBm, GSM1800: 32.5dBm, WCDMA900/2100: 25.7dBm, LTE Band 1/3/7/8/20/28: 25.7dBm, Bluetooth 2.4GHz: 20dBm, Wi-Fi 2.4GHz: 20dBm, Wi-Fi 5G: 5150-5250MHz: 23dBm, 5250-5350MHz: 20dBm, 5470-5725MHz: 20dBm, 5725-5850MHz: 14dBm, NFC 13,56 MHz: 42 dBμA/m ve vzdálenosti 10 m
---------	--

Právní upozornění

Ochranné známky a oprávnění

Android je ochranná známka společnosti Google LLC.

LTE je ochranná známka organizace ETSI.

Slovní ochranná známka a loga *Bluetooth*[®] jsou registrované ochranné známky vlastněné společností *Bluetooth SIG, Inc.* a společnost Honor Device Co., Ltd. je používá na základě licence.

Wi-Fi[®], logo Wi-Fi CERTIFIED a logo Wi-Fi jsou ochranné známky společnosti Wi-Fi Alliance.

**Autorská práva © Honor Device Co., Ltd. 2023.
Všechna práva vyhrazena.**

VŠECHNY OBRÁZKY A ILUSTRAČE V TÉTO PŘÍRUČCE, MIMO JINÉ VČETNĚ BARVY ZAŘÍZENÍ, VELIKOSTI A OBSAHU OBRAZOVKY, JSOU POUZE ILUSTRATIVNÍ. SKUTEČNÉ ZAŘÍZENÍ SE MŮŽE LIŠIT. ŽÁDNÁ ČÁST TÉTO PŘÍRUČKY NEPŘEDSTAVUJE JAKOUKOLI ZÁRUKU, VÝSLOVNOU ANI NAZNAČENOU.

Zásady ochrany soukromí

Nejlépe pochopíte, jak chráníme vaše osobní údaje, pokud si přečtete zásady ochrany soukromí na webu <https://www.hihonor.com/privacy-policy/worldwide/>.

Toto rádiové zařízení lze provozovat v České republice v rámci všeobecných oprávnění ČTÚ č. VO-R/1/04.2014-2 a VO-R/12/09.2010-12. Maximální vyzařovaný výkon: 2 W.

Frekvenční pásma

LTE FDD: B1/B3/B5/B7/B8/B20/B28

WCDMA: B1/B2/B5/B8

GSM: B2/B3/B5/B8

Spoznajte svoje zariadenie

Pred použitím zariadenia sa oboznámte so základnými úkonmi.

- Ak chcete zariadenie zapnúť, stlačte a podržte tlačidlo napájania, kým sa nezapne obrazovka.
- Ak chcete svoje zariadenie vypnúť, stlačte a podržte tlačidlo napájania a ťuknite na .
- Ak chcete zariadenie reštartovať, stlačte a podržte tlačidlo napájania a ťuknite na .
- Ak chcete vynútiť reštartovanie zariadenia, stlačte a podržte stlačené tlačidlo napájania a tlačidlo na zníženie hlasitosti po dobu 10 a viac sekúnd.

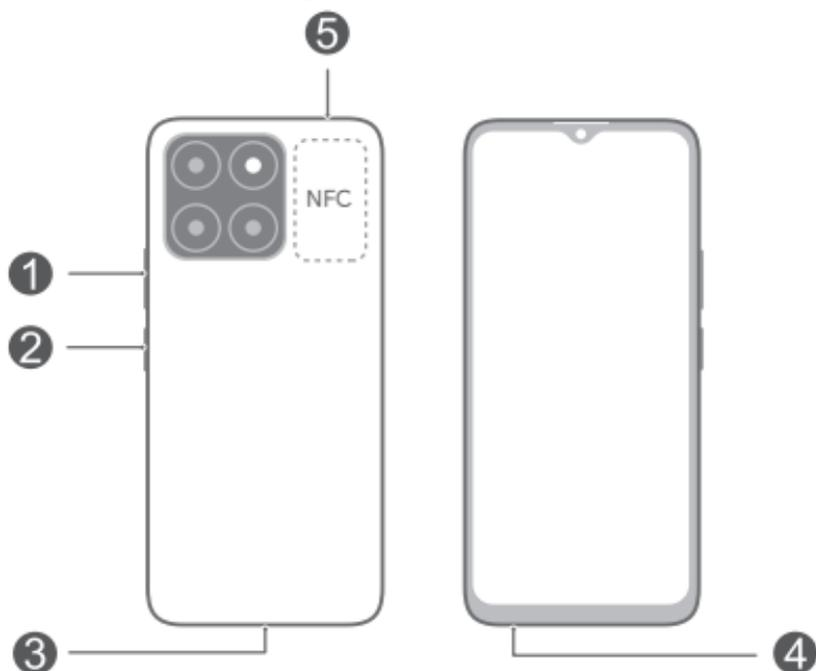

1	Tlačidlo ovládania hlasitosti	2	Tlačidlo napájania/ snímač odtlačkov prstov
3	Port USB typu C	4	Konektor slúchadiel
5	Zásuvka pre karty		

- i** • Počas používania funkcie NFC ponechajte oblasť NFC v blízkosti druhých zariadení alebo predmetov.
- Pozrite si predinštalovanú aplikáciu **Tipy** a zvládnite všetky úžasné funkcie na vašom zariadení.

Začíname

- !** • Dávajte si pozor, aby ste pri použití kolíka na vysunutie karty nepoškriabali zariadenie alebo sa nezranili.
- Kolík na vysunutie karty uchovávajte mimo dosahu detí, aby nedošlo k náhodnému prehlnutiu alebo zraneniu.
- V zariadení nepoužívajte vyrezané ani inak upravené karty SIM alebo microSD, keďže nemusia byť rozpoznané a môžu poškodiť zásuvku (slot) na kartu.
- Ak karta SIM nie je vhodná pre zariadenie, obráťte sa na operátora.

Pri nastavení zariadenia postupujte podľa pokynov na nasledujúcich obrázkoch. Použite dodaný kolík na vysunutie.

Dbajte na to, aby bola karta správne otočená a počas zasúvania do zariadenia udržiavte priehradku karty vyrovnanú.

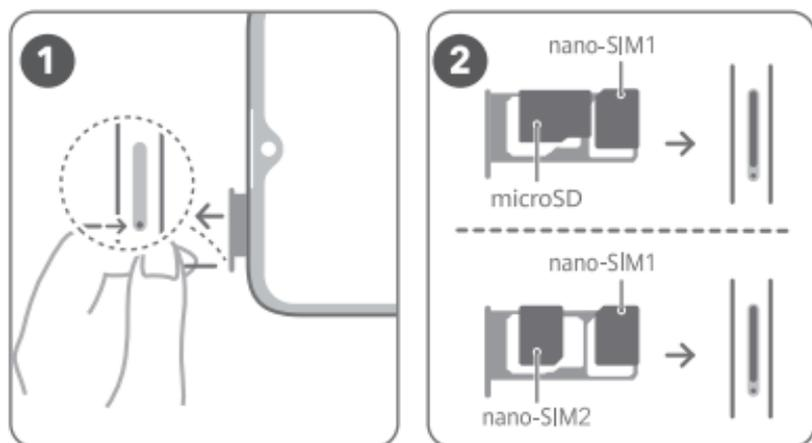

Správa karty SIM

Podľa potreby vyberte predvolenú kartu SIM na mobilné dáta a kartu na telefonovanie. Podrobnosti nájdete v predinštalovanej aplikácii **Tipy**.

-  • Dostupnosť služby 4G závisí od podpory vášho operátora siete a nasadenia príslušných služieb. Ak chcete aktivovať službu 4G, kontaktujte operátora.
- Služba 4G nemusí byť v určitých oblastiach dostupná kvôli rušeniu siete.
- Ak je táto príručka v rozpore s popisom na oficiálnej webovej stránke, prednosť má webová stránka.

Ďalšie zdroje informácií

Ak sa stretnete s problémami pri používaní vášho zariadenia, pomoc môžete získať z nasledujúcich zdrojov:

- Navštívte stránku <https://www.hihonor.com> na zobrazenie informácií o zariadení a ďalších informácií.
- Na získanie najnovších kontaktných údajov pre vašu krajinu alebo región navštívte adresu <https://www.hihonor.com/global/support/>.
- Prejdite na **Nastavenia** a do poľa vyhľadávania zadajte nasledujúce kľúčové slová na zobrazenie príslušných informácií. Napr. **Právne informácie**, **Bezpečnostné informácie**, **Schválenie k prevádzke**, **Regulačné informácie**.

Bezpečnostné informácie

Prečítajte si, prosím, všetky bezpečnostné informácie pozorne predtým, ako použijete svoje zariadenie, aby sa zabezpečila jeho bezpečná a správna prevádzka. Tiež sa dozviete, ako správne zaobchádzať so zariadením.

Prevádzka a bezpečnosť

-  V rámci ochrany sluchu by ste nemali dlhodobo počúvať zvuk pri vysokej hlasitosti.
- Používanie neschváleného alebo nekompatibilného napájacieho adaptéra, nabíjačky alebo batérie môže poškodiť vaše zariadenie, skrátiť jeho životnosť alebo spôsobiť požiar, explóziu, alebo iné riziká.
- Ideálne prevádzkové teploty sú 0 °C až 35 °C. Ideálne teploty pre skladovanie sú -20 °C až +45 °C.

- Výrobcovia kardiostimulátorov odporúčajú dodržiavať medzi zariadením a kardiostimulátorom minimálnu vzdialenosť 15 cm, aby sa zabránilo možnému rušeniu kardiostimulátora. Ak používate kardiostimulátor, používajte zariadenie na opačnej strane, než máte stimulátor a nenoste telefón v prednom vrecku.
- Nevystavte zariadenie a batériu extrémnemu teplu alebo priamemu slnečnému žiareniu. Nedávajte ich na vykurovacie zariadenia, akými sú mikrovlnné rúry, sporáky alebo radiátory, prípadne do nich.
- Počas používania zariadenia dodržiavajte miestne zákony a predpisy. Počas riadenia vozidla nepoužívajte vaše bezdrôtové zariadenie. Predídete tak nehodám.
- Počas letu lietadlom alebo krátko pred nastúpením na jeho palubu používajte zariadenie len podľa poskytnutých inštrukcií. Použitie bezdrôtového zariadenia v lietadle môže narušiť bezdrôtové siete, predstavovať riziko pre prevádzku lietadla, alebo môže byť jeho používanie nelegálne.
- Aby ste predišli poškodeniu vnútorných obvodov zariadenia alebo nabíjačky, nepoužívajte zariadenie v prašnom, zadymenom, vlhkom alebo špinavom prostredí, ani v blízkosti magnetických polí.
- Pri nabíjaní zariadenia sa ubezpečte, či je napájací adaptér pripojený do zásuvky v blízkosti zariadenia a je ľahko prístupný.
- Odpojte nabíjačku z elektrickej zásuvky a zo zariadenia, ak ho nepoužívate.
- Zariadenie nepoužívajte, neskladujte ani neprevážajte tam, kde sú uskladnené horľaviny alebo výbušniny (napríklad čerpacie stanice, zásobníky oleja alebo chemické továrne). Používanie zariadenia v takomto prostredí zvyšuje riziko výbuchu alebo požiaru.
- Batériu uchovávajte mimo oheň, nerozoberajte ju, neupravujte ju, nehádzte ňou, ani ju nestláčajte. Nevkladajte do nej cudzie predmety, ani ju neponárajte do vody alebo iných kvapalín, ani ju nevystavujte nárazom alebo tlaku, pretože to môže spôsobiť vytečenie, prehriatie, vznietenie alebo dokonca výbuch batérie.
- Toto zariadenie, batériu a príslušenstvo zlikvidujte podľa miestnych nariadení. Nemali by sa likvidovať spolu s normálnym domovým odpadom. Nesprávne

používanie batérie môže viesť k požiaru, výbuchu alebo iným rizikám.

- Toto zariadenie obsahuje zabudovanú batériu. Nepokúšajte sa ju vymieňať sami. V opačnom prípade zariadenie nemusí fungovať správne alebo sa tým môže zničiť batéria. Pre vašu vlastnú bezpečnosť a na zaistenie správneho fungovania zariadenia sa dôrazne odporúča, aby ste požiadali o výmenu autorizované servisné stredisko.

Informácie o likvidácii a recyklácii



Symbol na produkte, batérii, literatúre alebo obale znamená, že produkty a batérie by sa mali na konci ich životnosti odovzdať na osobitné zberné miesta odpadu určené miestnymi orgánmi. Tým sa zabezpečí, že odpad typu EEZ sa recykluje a spracuje spôsobom, ktorý šetrí cenné materiály a chráni ľudské zdravie a životné prostredie.

Ak sa chcete dozvedieť ďalšie informácie, kontaktujte svoje miestne úrady, predajcu, alebo službu pre likvidáciu komunálneho odpadu, alebo navštívte webovú stránku <https://www.hihonor.com/>.

Obmedzenie používania nebezpečných látok

Toto zariadenie a všetko elektrické príslušenstvo spĺňa miestne platné pravidlá o obmedzení použitia určitých rizikových látok v elektrických a elektronických zariadeniach, ako sú nariadenie EU REACH, RoHS a smernicu o batériách (ak sú uplatniteľné). Ak si chcete prečítať vyhlásenia o zhode s nariadením REACH a smernicou RoHS, navštívte webovú stránku <https://www.hihonor.com/global/legal/certification/>.

Informácie o vystavení rádiovýfrekvenčnému žiareniu

Svetová zdravotnícka organizácia uvádza, že vystavenie žiareniu môžete znížiť tým, že obmedzíte svoje používanie alebo použijete hands-free súpravu, aby sa zariadenie nenachádzalo v blízkosti hlavy a tela. Zabezpečte, aby príslušenstvo zariadenia, ako je puzdro a držiak, neobsahovali kovové časti. Udržiavajte zariadenie v predpísanej vzdialenosti od vášho tela.

Pre krajiny, ktoré prijali limit SAR 2,0 W/kg na 10 gramov tkaniva.

Zariadenie spĺňa technické normy pre rádiový frekvenčný žiarenie, ak je zariadenie používané blízko ucha alebo vo vzdialenosti 0,50 cm od tela. Najvyššia uvádzaná hodnota SAR: Hodnota SAR pri hlave: 0,74 W/kg; hodnota SAR pri tele: 0,95 W/kg.

Súlady s predpismi EÚ

Vyhlásenie

Spoločnosť Honor Device Co., Ltd. týmto vyhlasuje, že zariadenie WDY-LX1 je v súlade s nasledujúcou smernicou: RED 2014/53/EÚ, RoHS 2011/65/EÚ, ErP 2009/125/ES.

Úplné znenie vyhlásenia o zhode EÚ, podrobné informácie o ekodizajne energeticky významných výrobkov (ErP) a najnovšie informácie o príslušenstve a softvéri sú dostupné na nasledujúcej internetovej adrese:

<https://www.hihonor.com/global/legal/certification/>.

Toto zariadenie je možné používať vo všetkých členských štátoch EÚ.

Pri používaní zariadenia dodržiavajte národné a miestne predpisy.

Používanie tohto zariadenia môže byť obmedzené v závislosti od miestnej siete.

Obmedzenia v pásme 5 GHz:

Frekvenčné pásmo 5150 až 5350 MHz je obmedzené na použitie v interiéri v nasledujúcich krajinách: AT, BE, BG, CH, CY, CZ, DE, DK, EE, EL, ES, FI, FR, HR, HU, IE, IS, IT, LI, LT, LU, LV, MT, NL, NO, PL, PT, RO, SE, SI, SK, TR, UK(NI).

Frekvenčné pásma a žiarenie

Nominálne limity pre frekvenčné pásma a prenosový výkon (vyžiarený a/alebo prijatý) vysielacích častí zariadenia sú:

WDY-LX1	GSM900: 35.5dBm, GSM1800: 32.5dBm, WCDMA900/2100: 25.7dBm, LTE Band 1/3/7/8/20/28: 25.7dBm, Bluetooth 2.4GHz: 20dBm, Wi-Fi 2.4GHz: 20dBm, Wi-Fi 5G: 5150-5250MHz: 23dBm, 5250-5350MHz: 20dBm, 5470-5725MHz: 20dBm, 5725-5850MHz: 14dBm, NFC 13,56 MHz: 42 dBμA/m na vzdialenosť 10 m
---------	--

Právne informácie

Ochranné známky a povolenia

Android je ochranná známka spoločnosti Google LLC.

LTE je ochranná známka spoločnosti ETSI.

Slovné značky a logá *Bluetooth*[®] sú registrované ochranné známky spoločnosti *Bluetooth SIG, Inc.* a akékoľvek ich použitie spoločnosťou Honor Device Co., Ltd., je v rámci licencie.

Wi-Fi[®], logo Wi-Fi CERTIFIED a logo Wi-Fi sú ochranné známky spoločnosti Wi-Fi Alliance.

Autorské práva © Honor Device Co., Ltd. 2023.

Všetky práva vyhradené.

VŠETKY OBRÁZKY A ILUSTRÁCIE V TEJTO PRÍRUČKE VRÁTANE, ALE NIE LEN FARBY, VEĽKOSTI A OBSAH OBRAZOVKY ZARIADENIA, SLUŽIA LEN NA INFORMAČNÉ ÚČELY. SKUTOČNÉ ZARIADENIE SA OD NICH MÔŽE LÍŠIŤ. NIČ V TEJTO PRÍRUČKE NEPREDSTAVUJE VÝSLOVNÚ ANI PREDPOKLADANÚ ZÁRUKU.

Zásady ochrany osobných údajov

Pre lepšie porozumenie toho, ako chránime vaše osobné údaje, si pozrite stratégiu ochrany osobných údajov na

<https://www.hihonor.com/privacy-policy/worldwide/>.

Ismerje meg a készülékét

A készülék használata előtt ismerje meg az alapvető műveleteket.

- A készülék bekapcsolásához tartsa nyomva a bekapcsológombot, amíg a képernyő be nem kapcsol.
- A készülék kikapcsolásához tartsa nyomva a bekapcsológombot, majd érintse meg a  gombot.
- A készülék újraindításához tartsa nyomva a bekapcsológombot, majd érintse meg a  gombot.
- Tartsa nyomva 10 másodpercnél hosszabb ideig a Be-/kikapcsológombot és a Hangerő le gombot a készülék kényszerített újraindításához.

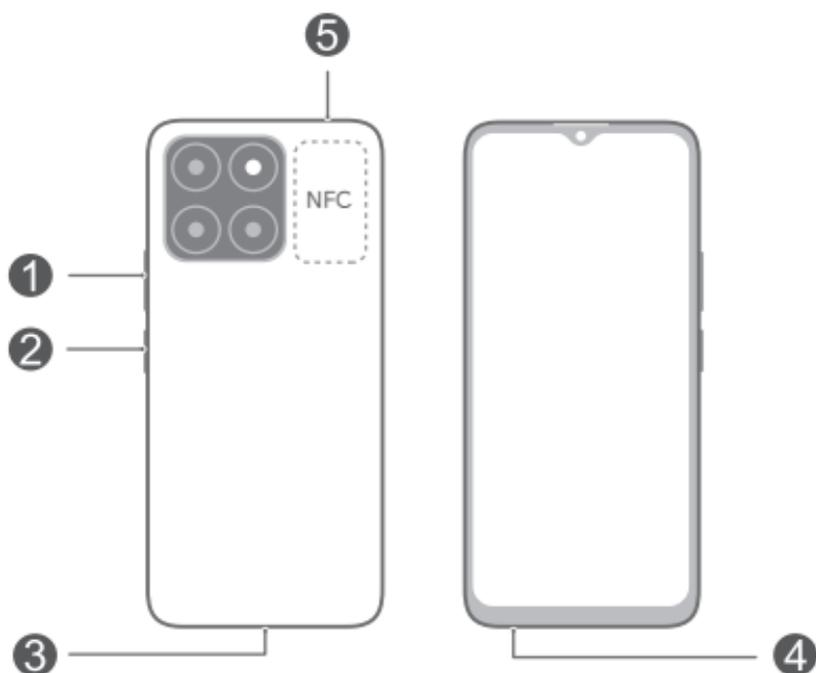

①	Hangerőgomb	②	Bekapcsológomb / Ujjlenyomat olvasó
③	USB Type-C port	④	Fülhallgató csatlakozó
⑤	Kártyafoglat		

- Az NFC-szolgáltatás használata közben tartsa közel az NFC-területet a másik készülékhez vagy tárgyhoz.
- Ismerje meg az előtelepített **Tippek** alkalmazást, és sajátítsa el a készülék összes remek funkcióját.

Első lépések

- ⚠ • Ügyeljen arra, hogy ne karcolja meg a készüléket és Ön se sérüljön meg, amikor a kártyakiszedő tűt használja.
- A kártyakiszedő tűt tartsa gyermekektől távol, nehogy véletlenül lenyeljék vagy megsérüljenek tőle.
- Ne használjon levágott vagy módosított SIM- vagy microSD-kártyákat, mivel nem biztos, hogy felismeri őket a készülék, illetve a kártyatartó (foglat) sérülését okozhatják.
- Ha a SIM-kártya nem illik a készülékhez, forduljon a szolgáltatóhoz.

A készülék beállításához kövesse az alábbi ábrák utasításait. Használja a mellékelt kártyakiszedő tűt. Vigyázzon arra, hogy jó irányban álljon a kártya, a kártyatartó pedig vízszintes helyzetben legyen, amikor behelyezi a készülékbe.

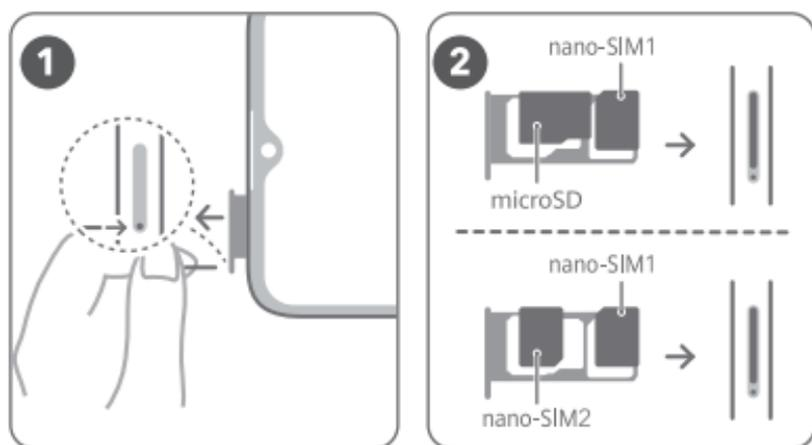

SIM-kártya kezelése

Igény szerint válassza ki az alapértelmezett mobiladat-kártyát és hívókártyát. A részleteket ismerje meg az előtelepített **Tippek** alkalmazásból.

-  • A 4G-szolgáltatás a hálózati szolgáltató támogatásától és az általa telepített megfelelő szolgáltatásoktól függ. A 4G-szolgáltatás aktiválásáért forduljon a szolgáltatójához.
- Hálózati interferencia miatt lehet, hogy a 4G-szolgáltatás bizonyos területeken nem érhető el.
- Ha ez az útmutató eltér a hivatalos weboldalon található leírástól, az utóbbi érvényes.

További információk

Amennyiben a készülék használata során bármilyen problémát észlel, a következő helyeken kaphat segítséget:

- A készülékinformációk és egyéb információk megtekintéséhez látogasson el a <https://www.hihonor.com> oldalra.
- Az országára vagy régiójára vonatkozó legfrissebb kapcsolattartási információkért látogasson el a <https://www.hihonor.com/global/support/> oldalra.
- Lépjen a **Beállítások** menübe, és írja be a következő kulcsszavakat a keresőmezőbe a vonatkozó információkért: pl. **Jogi információk**, **Biztonsági információk**, **Hitelesítés információ**, **Szabályozási információk**.

Biztonsági tudnivalók

Kérjük, olvassa el az összes biztonsági információt figyelmesen a készülék használata előtt, a biztonságos és megfelelő használat érdekében, valamint hogy megfelelő módon szabadulhasson meg a készüléktől.

Működtetés és biztonság

-  Halláskárosodás elkerülése érdekében ne hallgasson sokáig magas hangerőn.
- Jóvá nem hagyott vagy nem kompatibilis elektromos adapter, töltő vagy akkumulátor használata megrövidítheti a készülék élettartamát, tűzveszélyhez, robbanáshoz vagy más veszélyhelyzethez vezethet.

- Az ideális üzemi hőmérséklet 0 °C és 35 °C közt, az ideális tárolási hőmérséklet pedig -20 °C és +45 °C közt van.
- A szívritmusszabályzó készülékek gyártói azt javasolják, hogy a készülék és a szívritmusszabályzó készülék között legalább 15 cm távolság legyen az esetleges interferencia elkerülése érdekében. Amennyiben szívritmusszabályzót használ, az eszközt a szívritmusszabályzóval ellentétes oldalon használja, és ne hordja a mellényzsebében.
- Tartsa távol a készüléket és az akkumulátort a tűztől, a túlzott hőtől és a közvetlen napfénytől. Ne helyezze hőt fejlesztő eszközökre vagy eszközökbe, mint például mikrohullámú sütő, vízforraló, sütő vagy radiátor.
- A készüléket a helyi jogszabályokat és előírásokat betartva használja. A balesetveszély megelőzése érdekében ne használja a vezeték nélküli eszközt vezetés közben. Ha hívást kell kezdeményeznie vagy fogadnia, először álljon le a járművel egy biztonságos helyen.
- Repülés közben, vagy a fedélzetre felszálláskor csak az adott utasítások szerint használja a készülékét. A vezeték nélküli eszköz repülőgépen történő használata megzavarhatja a vezeték nélküli hálózatokat, veszélyt jelenthet a repülőgép működésére, illetve jogszabályba ütközhet.
- A készülék vagy a töltő belső áramkörei károsodásának megelőzése érdekében a készüléket ne használja poros, nedves vagy koszos környezetben, illetve mágneses mező közelében.
- A készülék töltésekor ellenőrizze, hogy a töltőcsatlakozó a készülékhez közel van bedugva az áramforrásba, és könnyen elérhető.
- Ha nem használja, húzza ki a töltőt a konnektorból és a készülékből.
- Ne használja, tárolja, vagy szállítsa a készüléket ott, ahol tűz- és robbanásveszélyes anyagokat tárolnak (benzinkúton, üzemanyag-tárolónál, illetve vegyi üzemben). Ha ilyen környezetben használja a készüléket, az növeli a robbanások, tüzesetek veszélyét.
- Az akkumulátort tartsa tűztől távol, ne szerelje szét, ne módosítsa, ne dobja el és ne nyomja össze. Ne

helyezzen bele idegen tárgyakat, ne merítse vízbe vagy más folyadékba, ne tegye ki külső erő vagy nyomás hatásának, mivel ezzel az akkumulátor szivárgását, túlmelegedését, meggyulladását vagy robbanását okozhatja.

- A helyi szabályozásoknak megfelelően szabaduljon meg a készüléktől, az akkumulátortól és a tartozékoktól. Nem megfelelő a háztartási szeméttel együtt megszabadulni tőlük. Az akkumulátorok nem megfelelő kezelése tüzet, robbanást vagy más veszélyhelyzetet idézhet elő.
- Kérjük, azzal kapcsolatban, hogy az eszköz zavarhatja-e az orvosi készülék működését, kérje orvosa és a készülék gyártójának tanácsát.
- Tartsa be a kórházakban és egészségügyi intézményekben érvényes szabályokat és előírásokat.
- A készülékben beépített akkumulátor található. Ne próbálja saját maga cserélni az akkumulátort. Máskülönben a készülék nem biztos, hogy megfelelően működik, illetve károsodhat az akkumulátor. Személyes biztonsága érdekében, és azért, hogy a készülék megfelelően működjön, javasoljuk, hogy a csere ügyében forduljon hivatalos szervizközpontoz.

Robbanásveszélyes környezet

Robbanásveszélyes környezetben kapcsolja ki a készüléket, és tartson be minden figyelmeztető jelzést és utasítást. Robbanásveszélyes környezetnek minősülnek egyebek között az olyan területek, ahol szokásos esetben arra kéri, hogy kapcsolja ki a gépjármű motorját. Ilyen helyen a szikrák keletkezése robbanást vagy tüzet okozhat, és testi sérüléshez vagy akár halálesethez is vezethet. Ne kapcsolja be a készüléket üzemanyagotöltő állomáson, például benzinkútnál. Üzemanyagraktárakban, tárolóhelyeken, elosztóközpontokban és vegyi üzemekben tartsa be a rádióberendezések üzemeltetésére vonatkozó korlátozásokat. Tartsa be a korlátozásokat az olyan helyeken is, ahol robbantásokat végeznek. A készülék használata előtt figyeljen azokra a robbanásveszélyes környezeteket jelentő helyekre, amelyeket általában (de nem minden esetben) jól láthatóan jelölnek. Ilyen hely például a hajók belseje, a vegyi anyagok átrakását vagy tárolását végző létesítmények, illetve az olyan helyek,

ahol a levegő vegyi anyagokat vagy részecskéket, például szemcséket, port vagy fémport tartalmaz. A cseppfolyósított szénhidrogéngázzal (pl. propán-bután gázzal) hajtott járművek gyártóitól érdeklődj meg, hogy a készülék biztonságosan használható-e ezek környezetében.

Hulladékkezelési és újrahasznosítási információk



A terméken, akkumulátoron, dokumentáción vagy csomagoláson található szimbólum azt jelzi, hogy a terméket és az akkumulátort a helyi hatóságok által kijelölt külön hulladékgyűjtő pontokra kell vinni az élettartamuk végén. Ez biztosítja az EEE hulladékok újrahasznosítását és kezelését olyan módon, hogy az értékes anyagaik megőrizhetők legyenek, és azoktól az emberi egészség és a környezet megóvható legyen. Bővebb információért kérjük, vegye fel a kapcsolatot a helyi hatóságokkal, a viszonteladóval vagy a háztartási hulladékot kezelő szolgáltatóval, illetve látogasson el a <https://www.hihonor.com/> weboldalra.

Veszélyes anyagok felhasználásának csökkentése

Ez a készülék és elektromos tartozékai megfelelnek az egyes veszélyes anyagok elektromos és elektronikus berendezésekben való alkalmazásának korlátozására vonatkozó érvényes helyi szabályoknak, például az EU REACH rendeletnek, és a RoHS és (amennyiben tartozék) az akkumulátorokról szóló irányelvnek. A REACH és RoHS megfelelési nyilatkozatokért látogasson el a <https://www.hihonor.com/global/legal/certification/> weboldalra.

Rádiófrekvenciás kitétséggel kapcsolatos információk

Az Egészségügyi Világszervezet kijelentette, hogy a kitétség csökkenthető a használat korlátozásával vagy egyszerűen egy kihangosítókészlet használatával, amellyel a készülék a fejtől és a testtől távol tartható. Ügyeljen rá, hogy a készülékhez ne használjon fém összetevőket tartalmazó kiegészítőket, például tokot

vagy tartót. A távolsággal kapcsolatos követelményeknek való megfelelés érdekében tartsa távol a készüléket a testétől.

A 10 gramm szövetre eső 2,0 W/kg SAR-határértéket alkalmazó országok esetén.

A fülhöz közel vagy a testtől 0,50 cm-es távolságban használva a készülék megfelel a rádiófrekvenciás berendezésekre vonatkozó előírásoknak. A legmagasabb jelentett SAR-érték: SAR-érték a fej esetén: 0,74 W/kg; SAR-érték a test esetén: 0,95 W/kg.

EU-előírásoknak való megfelelés

Nyilatkozat

A Honor Device Co., Ltd. ezennel kijelenti, hogy ez a WDY-LX1 készülék megfelel a következő irányelvek rendelkezéseinek: RED 2014/53/EU, RoHS 2011/65/EU, ErP 2009/125/EK.

Az EU-megfeleléségi nyilatkozat teljes szövege, a részletes ErP-információk, valamint a kiegészítőkre és a szoftverre vonatkozó legfrissebb információk a következő internetcímen állnak rendelkezésre:

<https://www.hihonor.com/global/legal/certification/>.

A készülék az EU minden tagállamában használható.

A készülék használatakor tartsa be az országos és helyi jogszabályokat.

A helyi hálózattól függően a készülék használata korlátozás alá eshet.

Korlátozások az 5 GHz-es sávban:

Az 5150 és 5350 MHz közötti frekvenciatartomány beltéri használatra korlátozott a következő országokban: AT, BE, BG, CH, CY, CZ, DE, DK, EE, EL, ES, FI, FR, HR, HU, IE, IS, IT, LI, LT, LU, LV, MT, NL, NO, PL, PT, RO, SE, SI, SK, TR, UK(NI).

Frekvenciasávok és teljesítmény

A rádióberendezésre vonatkozó frekvenciasávok és a sugárzott teljesítmény (sugárzott és/vagy vezetett) nominális határértékei a következők:

WDY-LX1	GSM900: 35.5dBm, GSM1800: 32.5dBm, WCDMA900/2100: 25.7dBm, LTE Band 1/3/7/8/20/28: 25.7dBm, Bluetooth 2.4GHz: 20dBm, Wi-Fi 2.4GHz: 20dBm, Wi-Fi 5G: 5150-5250MHz: 23dBm, 5250-5350MHz: 20dBm, 5470-5725MHz: 20dBm, 5725-5850MHz: 14dBm, NFC, 13,56 MHz: 42 dBμA/m 10 méteres távolságban
---------	--

Jogi nyilatkozat

Védjegyek és engedélyek

Az Android a Google LLC. védjegye.

Az LTE az ETSI védjegye.

A *Bluetooth*[®] szóvédjegy és logó a *Bluetooth SIG, Inc.* tulajdonát képező bejegyzett védjegy, amelyeknek a Honor Device Co., Ltd. általi használata licencengedéllyel történik.

A Wi-Fi[®], a Wi-Fi CERTIFIED logó és a Wi-Fi logó a Wi-Fi Alliance védjegyei.

Szerzői jog © Honor Device Co., Ltd. 2023.

Minden jog fenntartva.

AZ EBBEN AZ ÚTMUTATÓBAN SZEREPLŐ ÖSSZES KÉP ÉS ILLUSZTRÁCIÓ – BELEÉRTVE, DE NEM KIZÁRÓLAG A KÉSZÜLÉK SZÍNÉT, MÉRETÉT ÉS A MEGJELÉNÍTETT TARTALMAT – CSUPÁN TÁJÉKOZTATÓ JELLEGŰ. A TÉNYLEGES KÉSZÜLÉK ELTÉRŐ LEHET. A JELEN ÚTMUTATÓ SEMMILYEN KIFEJEZETT VAGY VÉLELMEZETT GARANCIÁT NEM TARTALMAZ.

Adatvédelmi irányelvek

Ha szeretné jobban megismerni, hogyan védjük személyes adatait, olvassa el adatvédelmi irányelvünket a <https://www.hihonor.com/privacy-policy/worldwide/> weblapon.

Запознайте се с устройството си

Преди да използвате устройството, запознайте се с основните му операции.

- За да включите устройството си, натиснете и задръжте бутона за захранването, докато екранът се включи.
- За да изключите устройството си, натиснете и задръжте бутона за захранването и след това докоснете .
- За да рестартирате устройството си, натиснете и задръжте бутона за захранването и след това докоснете .
- Натиснете и задръжте бутоните за захранване и намаляване на звука за повече от 10 секунди, за да рестартирате принудително устройството си.

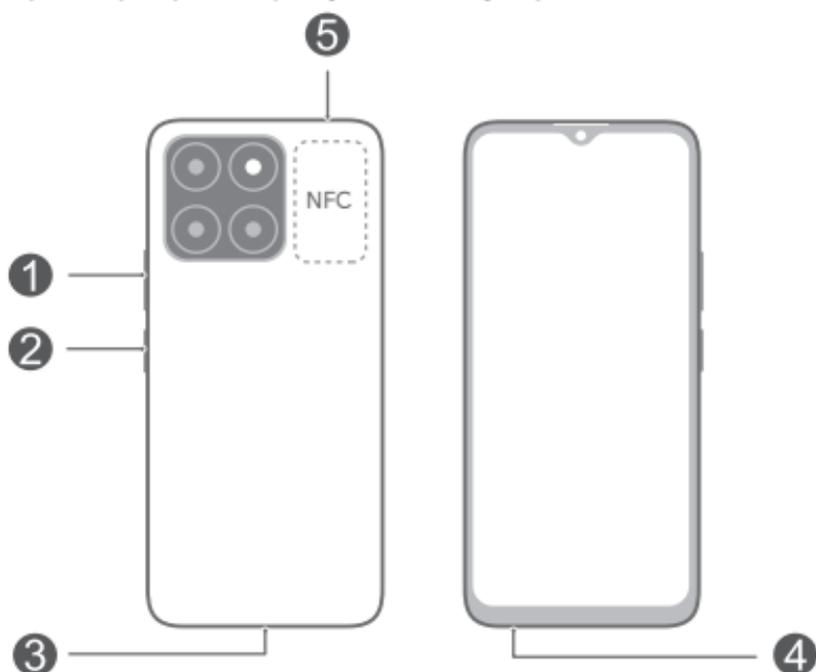

1	Бутон за сила на звука	2	Бутон за захранване/ сензор за пръстови отпечатьци
3	USB порт тип C	4	Жак за слушалки
5	Слот за карта		

- **i** Имайте предвид, че зоната за NFC трябва да е в близост до други устройства или обекти при използване на функцията за NFC.
- Проверете предварително инсталираното приложение **Съвети** и усвоете всички страхотни функции на устройството си.

Първи стъпки

- **!** Внимавайте да не надраскате устройството си или да не се нараните, когато използвате щифта за изваждане.
- Съхранявайте щифта за изваждане далеч от обсега на деца, за да предотвратите неволно поглъщане или нараняване.
- Не използвайте изрязани или променени SIM и microSD карти в устройството си, тъй като е възможно те да не бъдат разпознати и биха могли да повредят поставката (слота) за карта.
- Ако вашата SIM карта не съответства на устройството ви, свържете се с вашия оператор.

За настройване на вашето устройство следвайте инструкциите от фигурите по-долу. Използвайте включения в комплекта щифт за изваждане. Уверете се, че картата е подравнена правилно и не накланяйте поставката за карти, докато я поставяте в телефона.

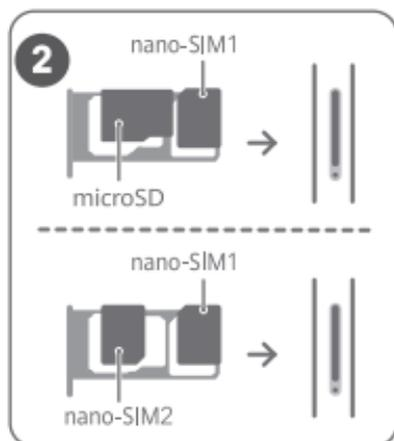
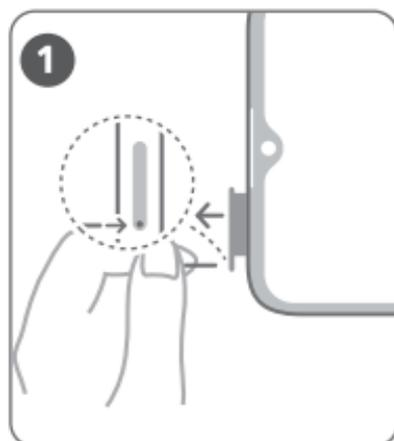

Управление на SIM картите

Изберете картата по подразбиране за мобилни данни и тази за разговори според нуждите си. За подробности вижте предварително инсталираното приложение **Съвети**.

-  • Услугата за 4G зависи от това дали се поддържа от мрежовия ви оператор, както и дали са били разположени съответните услуги. Свържете се с оператора си за активиране на услугата за 4G.
- Услугата за 4G може да е недостъпна в определени райони заради мрежови смущения.
- Ако това ръководство е несъвместимо с описанието на официалния уеб сайт, важи последното.

За повече информация

Ако срещнете някакви проблеми, докато използвате устройството си, можете да получите помощ от следните източници:

- Посетете <https://www.hihonor.com>, за да прегледате информацията за устройството и друга информация.
- Посетете <https://www.hihonor.com/global/support/> за най-актуалната информация за контакт за вашата държава или регион.
- Отидете на **Настройки** и въведете следните ключови думи в полето за търсене, за да прегледате съответната информация. Например **Правна информация, Информация за безопасност, Информация за удостоверяване, Регулаторна информация.**

Информация за безопасност

Моля, преди да започнете да използвате устройството си, внимателно прочетете цялата информация с цел безопасна работа и правилен начин на употреба, както и за да се запознаете с начините за правилно изхвърляне на продукта.

Употреба и безопасност



- За предпазване на слуха избягвайте да слушате продължително време с висока сила на звука.
- Използването на неodobрени или несъвместими адаптери за хранване, зарядни устройства или батерии може да доведе до повреда на устройството Ви, да скъси периода му на експлоатация или да причини пожар, експлозия или други опасни инциденти.
- Идеалната температура за работа на устройството е от 0°C до 35°C, а за съхранение – от -20°C до +45°C.
- Производителите на кардиостимулатори препоръчват да се спазва минимално разстояние от 15 см между устройството и кардиостимулатора, за да се предотвратят евентуални нарушения в работата на кардиостимулатора. Ако използвате кардиостимулатор, дръжте устройството на срещуположната страна спрямо кардиостимулатора и не носете устройството в предния си джоб.
- Не излагайте устройството и батерията на прекомерна горещина и пряка слънчева светлина. Не ги поставяйте върху или в нагриващи се уреди, като микровълнови печки, фурни или радиатори.
- Спазвайте местните закони и разпоредби, докато използвате устройството. За намаляване на риска от катастрофи не използвайте вашето безжично устройство по време на движение.
- По време на полет или непосредствено преди качване на борда на самолет, използвайте устройството си само в съответствие с предоставените инструкции. Използването на безжично устройство на борда на самолет може да наруши работата на безжичните мрежи, да създаде опасност за управлението на самолета или да е незаконно.
- За да избегнете повреди по вътрешните вериги на устройството или зарядното устройство, не го използвайте в прашна, влажна или мръсна среда или в близост до магнитно поле.

- Когато зареждате устройството, проверете дали адаптерът за храненето е включен в контакт в близост до устройството и дали е леснодостъпен.
- Изключете зарядното устройство от електрическия контакт и от устройството, когато не се използва.
- Не използвайте, съхранявайте или пренасяйте устройството там, където се съхраняват запалими или взривоопасни вещества (например на бензиностанции, в складове за горива или химически заводи). Използването на устройството на такива места увеличава риска от експлозия или пожар.
- Дръжте батерията далеч от огън и не я разглобявайте, променяйте, изхвърляйте или стискайте. Не поставяйте чужди тела в нея, не я потапяйте във вода или други течности и не я излагайте на външни сили или натиск, тъй като това може да доведе до протичане, прегряване, възпламеняване или дори избухване на батерията.
- Изхвърлете устройството, батерията и аксесоарите му съгласно местното законодателство. Не ги изхвърляйте заедно с останалите битови отпадъци. Неправилната употреба на батерията може да доведе до пожар, експлозия или други опасни инциденти.
- Това устройство е с вградена батерия. Не опитвайте да сменяте батерията сами. В противен случай е възможно устройството да не работи правилно или батерията да бъде повредена. С оглед на вашата лична безопасност и с цел гарантиране на правилната работа на устройството ви, силно препоръчително е да се свържете с оторизиран сервизен център за смяна.

Отстраняване на батерията

- За да отстраните батерията, трябва да посетите упълномощен сервизен център с цялата окомплектовка документи.
- За ваша безопасност не трябва да опитвате да отстранявате сами батерията. Ако батерията не се отстрани правилно, това може да причини повреда на батерията и устройството, да предизвика физическо нараняване и/или да доведе до липса на безопасност на устройството.

- Honor не носи отговорност за щети или загуби (независимо дали са в следствие на договор или на правонарушение, в това число и небрежност), които могат да възникнат от неточното спазване на тези предупреждения и инструкции, с изключение на случаите на смърт и физическо нараняване, предизвикани от небрежността на Honor.

Информация за изхвърляне и рециклиране



Символът върху батерията, документите или опаковката означава, че когато наближат края на полезния си живот, продуктите и батериите трябва да бъдат оставени в отделни пунктове за събиране на отпадъци, обозначени от местните власти. Това ще гарантира, че отпадъците от ЕЕО се рециклират и третират по начин, който съхранява ценни материали и защитава човешкото здраве и околната среда.

За повече информация се свържете с местните власти, със своя търговец на дребно или със службата за събиране на домакински отпадъци или посетете уеб сайта <https://www.hihonor.com/>.

Намаляване на опасните вещества

Това устройство и неговите електрически принадлежности са в съответствие с приложимите правила относно ограничението на използването на определени опасни вещества в електрическо и електронно оборудване, като например разпоредбата REACH на ЕС, директивата RoHS и Директивата за батериите (където са включени). За декларациите за съответствие относно REACH и RoHS посетете уеб сайта <https://www.hihonor.com/global/legal/certification/>.

Информация относно излагането на РЧ

Световната здравна организация е постановила, че излагането може да бъде намалено чрез ограничаване на използването на устройството или чрез използването на комплект за свободни ръце, чрез който устройството да е далеч от главата и тялото ви.

Уверете се, че принадлежностите на устройството, като например неговите кутия и калъф, не съдържат метални компоненти. Дръжте устройството далеч от тялото си, за да спазите изискванията за разстояние.

За държавите, които са приели ограничение за SAR от 2,0 W/кг за 10 г тъкан.

Устройството отговаря на спецификациите за РЧ, когато се използва близо до ухото или на разстояние от 0,50 см от тялото ви. Най-висока отчетена стойност на SAR: SAR при главата: 0,74 W/кг; SAR при тялото: 0,95 W/кг.

Съответствие с нормативните изисквания на Европейския съюз

Декларация

С настоящото Honor Device Co., Ltd. декларира, че това устройство WDY-LX1 съответства на следната директива: RED 2014/53/EC, RoHS 2011/65/EC, ErP 2009/125/EO.

Целият текст на декларацията за съответствие на ЕС, подробната информация за ErP и най-скорошната информация относно аксесоарите и софтуера са налични на следния интернет адрес:

<https://www.hihonor.com/global/legal/certification/>.

Това устройство може да работи във всички държави-членки на ЕС.

Спазвайте националните и местни разпоредби там, където се използва устройството.

Това устройство може да бъде ограничено за употреба, в зависимост от местната мрежа.

Ограничения за лентата 5 GHz:

Честотите в диапазона от 5150 до 5350 MHz са ограничени за използване на закрито в: AT, BE, BG, CH, CY, CZ, DE, DK, EE, EL, ES, FI, FR, HR, HU, IE, IS, IT, LI, LT, LU, LV, MT, NL, NO, PL, PT, RO, SE, SI, SK, TR, UK(NI).

Честотни ленти и мощност

Номиналните граници на честотните ленти и мощността на предаване (излъчена и/или проведена), приложими за това радиооборудване, са следните:

WDY-LX1	GSM900: 35.5dBm, GSM1800: 32.5dBm, WCDMA900/2100: 25.7dBm, LTE Band 1/3/7/8/20/28: 25.7dBm, Bluetooth 2.4GHz: 20dBm, Wi-Fi 2.4GHz: 20dBm, Wi-Fi 5G: 5150-5250MHz: 23dBm, 5250-5350MHz: 20dBm, 5470-5725MHz: 20dBm, 5725-5850MHz: 14dBm, NFC 13,56 MHz: 42 dBμA/m @ 10 m
---------	---

Правна информация

Търговски марки и разрешения

Android е търговска марка на Google LLC.

LTE е търговска марка на ETSI.

Обозначението на думата и логото *Bluetooth*[®] са регистрирани търговски марки, притежавани от *Bluetooth SIG, Inc.*, и всяко използване на тези марки от Honor Device Co., Ltd. е по лиценз.

Wi-Fi[®], логото на Wi-Fi CERTIFIED и логото на Wi-Fi са търговски марки на Wi-Fi Alliance.

Авторско право © Honor Device Co., Ltd.

2023. Всички права запазени.

ВСИЧКИ СНИМКИ И ИЛЮСТРАЦИИ В ТОВА РЪКОВОДСТВО, ВКЛЮЧИТЕЛНО, НО НЕ ОГРАНИЧЕНО ДО ЦВЕТА И РАЗМЕРА НА УСТРОЙСТВОТО И СЪДЪРЖАНИЕТО НА ДИСПЛЕЯ, СА САМО ЗА ВАШЕ СВЕДЕНИЕ. ВЪЗМОЖНО Е ДЕЙСТВИТЕЛНОТО УСТРОЙСТВО ДА СЕ РАЗЛИЧАВА. НИЩО В ТОВА РЪКОВОДСТВО НЕ ПРЕДСТАВЛЯВА КАКВАТО И ДА Е ГАРАНЦИЯ, ПРЯКА ИЛИ КОСВЕНА.

Политика за поверителност

За да научите как защитаваме личната Ви информация, моля, разгледайте Политиката за поверителност на адрес

<https://www.hihonor.com/privacy-policy/worldwide/>.

Запознајте го уредот

Пред да го користите уредот, запознајте се со неговите основни операции.

- За да го вклучите уредот, притиснете го и задржете го копчето за вклучување/исклучување додека не се вклучи екранот.
- За да го исклучите уредот, притиснете го и задржете го копчето за вклучување/исклучување, па допрете .
- За да го рестартувате уредот, притиснете го и задржете го копчето за вклучување/исклучување, па допрете .
- Притиснете ги и задржете ги копчињата за вклучување/исклучување и за намалување на јачината на звукот подолго од 10 секунди за принудно рестартување на уредот.

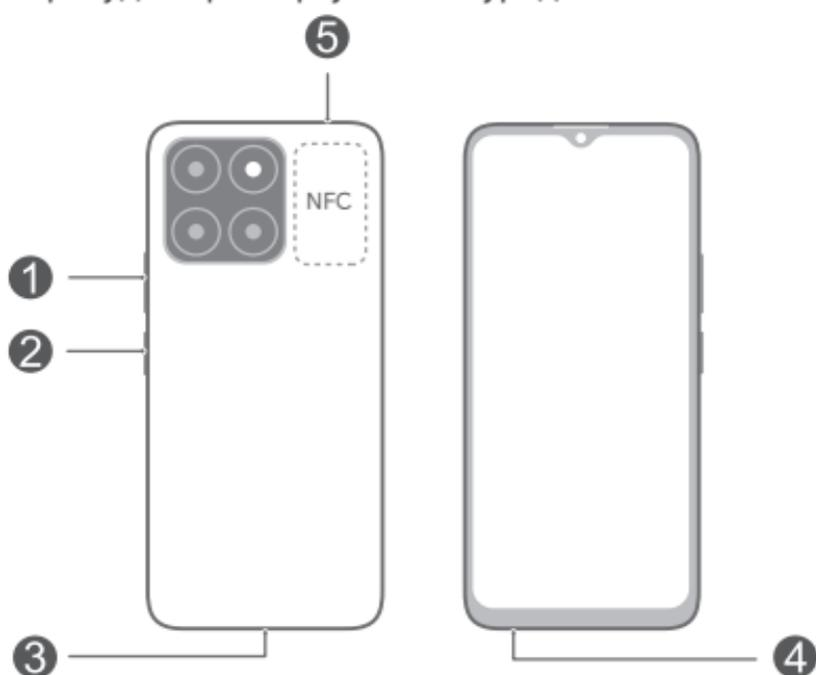

1	Копче за јачина на звук	2	Копче за вклучување/исклучување / Сензор за отпечаток од прст
3	Порта за USB од тип C	4	Приклучок за слушалки
5	Отвор за картичка		

- Областа на NFC треба да биде во близина на другите уреди или објекти кога се користи функцијата NFC.
- Проверете ја претходно инсталираната апликација **Совети** и совладајте ги сите одлични карактеристики на уредот.

Да почнеме

- Внимавајте да не го изгребете уредот или да не се повредите кога ја користите игличката за вадење.
- Чувајте ја игличката за вадење подалеку од дофат на деца за да спречите случајно голтање или повреда.
- Не користете исечени или изменети SIM-картички или картички microSD со уредот затоа што може да не бидат препознаени и да го оштетат лежиштето (отворот) за картичка.
- Ако SIM-картичката не одговара на уредот, контактирајте со операторот.

Следете ги упатствата на следните слики за да го поставите уредот. Користете ја приложената игличка за вадење.

Уверете се дека картичката е правилно порамнета и дека лежиштето за картичка е рамно кога го ставате во уредот.

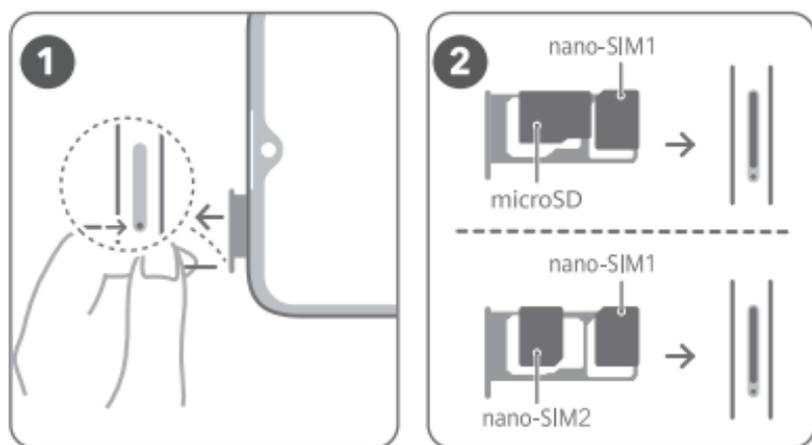

Управување со SIM-картички

Изберете ја стандардната картичка за мобилни податоци и стандардната картичка за повици според

потребите. За подетални информации, погледнете ја претходно инсталираната апликација **Совети**.

-  • Услугата за 4G зависи од поддршката на вашиот мрежен оператор и достапноста на релевантни услуги. Контактирајте со операторот за да ја активирате услугата за 4G.
- Услугата за 4G може да не е достапна во одредени области поради мрежна интерференција.
- Ако ова упатство не е доследно со описот на официјалната веб-локација, предност ќе има официјалната веб-локација.

За повеќе информации

Ако се појават проблеми додека го користите уредот, може да побарате помош од следниве ресурси:

- Посетете <https://www.hihonor.com> за да ги погледнете информациите за уредот, како и други информации.
- Посетете <https://www.hihonor.com/global/support/> за најновите информации за контакт за вашата земја или регион.
- Одете до **Нагодување** и внесете ги следниве клучни зборови во полето за пребарување за да ги прегледате соодветните информации. На пример, **Правни информации**, **Информации за безбедност**, **Информации за автентикација**, **Регулаторни информации**.

Безбедносни информации

Внимателно прочитајте ги сите информации за безбедноста пред да го користите уредот за да бидете сигурни дека работи безбедно и правилно и да научите како правилно да го фрлите уредот.

Работа и безбедност

-  За да спречите евентуално оштетување на слухот, не слушајте многу гласно долг период.
- Користењето неодобрен или несоодветен адаптер за струја, полнач или батерија може да го

- оштети уредот, да го намали животниот век или да предизвика пожар, експлозија или друга опасност.
- Идеални работни температури се од 0 °C до 35 °C. Идеални температури за складирање се од -20 °C до +45 °C.
 - Производителите на пејсмејкери препорачуваат да се одржува најмало растојание од 15 см меѓу уредот и пејсмејкерот за да се спречат потенцијални пречки на пејсмејкерот. Ако користите пејсмејкер, користете го уредот од спротивната страна на пејсмејкерот и не го носете уредот во предниот џеб.
 - Чувајте ги уредот и батеријата подалеку од прекумерна топлина и директна сончева светлина. Не поставувајте ги на или во уреди за затоплување, како што се микробранови печки, шпорети или радијатори.
 - Почитувајте ги локалните закони и прописи кога го користите уредот. За да го намалите ризикот од незгоди, не го користете безжичниот уред додека возите.
 - Додека летате во авион или непосредно пред качувањето, користете го уредот според дадените упатства. Користењето безжичен уред во авион може да им пречи на безжичните мрежи, да претставува опасност за работата на авионот или да биде незаконски.
 - За да избегнете оштетување на внатрешните електрични кола на уредот или полначот, не користете го во прашлива, влажна или нечиста околина или во близина на магнетно поле.
 - Кога го полните уредот, уверете се дека адаптерот за струја е вклучен во штекерот во близина на уредот и дека е лесно достапен.
 - Исклучете ги полначот од штекерот и од уредот кога не го користите.
 - Не користете го, не складирајте го и не пренесувајте го уредот на места каде што се складираат запаливи материјали или експлозивни (на бензинска пумпа, склад за нафта или хемиски погон, на пример). Користењето на уредот во таква средина го зголемува ризикот од експлозија или пожар.

- Чувајте ја батеријата подалеку од оган и не расклопувајте ја, не изменувајте ја, не фрлајте ја и не гмечете ја. Не ставајте туѓи тела во неа, не потопувајте ја во вода или други течности и не изложувајте ја на надворешна сила или притисок бидејќи тоа може да предизвика истекување, прегревање и запалување на батеријата, па дури и пожар.
- Фрлете ги уредот, батеријата и додатоците според локалните прописи. Не треба да се фрлаат во нормалниот отпад од домаќинствата. Неправилното користење на батериите може да предизвика пожар, експлозија или други опасности.
- Овој уред содржи вградена батерија. Не обидувајте се да ја замените батеријата сами. Во спротивно, уредот може да не работи правилно или може да се оштети батеријата. За ваша безбедност и за да се обезбеди правилна работа на уредот, се препорачува да контактирате со овластен сервисен центар за да ја изврши замената.

Информации за фрлање и рециклирање



Симболот на производот, батеријата, литературата или амбалажата значат дека производите и батериите треба да се однесат во посебни места за собирање отпад одредени од локалните власти по крајот на работниот век. На тој начин ќе се обезбеди дека отпадот од електричната и електронската опрема ќе се рециклира и ќе се третира на начин што ги зачувува вредните материјали и го заштитува здравјето на луѓето и околината.

За повеќе информации, контактирајте со локалните власти, продавачот или службата за фрлање на отпадот од домаќинствата или посетете ја веб-локацијата <https://www.hihonor.com/>.

Намалување на опасни супстанции

Уредот и неговите електронски додатоци се во согласност со применливите локални правила за ограничување на употребата на одредени штетни супстанции во електрична и електронска опрема,

како што се регулативата EU REACH и директивите RoHS и Батерии (каде што се вклучени) и др. За изјави за сообразност за REACH и RoHS, посетете ја нашата веб-локација <https://www.hihonor.com/global/legal/certification/>.

Информации за изложеност на радиофреквенции

Светската здравствена организација објави дека изложеноста може да се намали преку ограничување на вашето користење или едноставно со користење на комплет за користење на уредот без раце за да биде уредот подалеку од главата и од телото. Внимавајте дополнителната опрема на уредот, како што се кутијата и футролата, да не е направена од метални делови. Држете го уредот подалеку од телото за да го исполните барањето за оддалеченост.

За земји што го прифатиле ограничувањето за SAR од 2,0 W/kg над 10 грама ткиво.

Уредот ги исполнува спецификациите за RF кога се користи во близина на увото или на растојание од 0,50 cm од телото. Највисока пријавена вредност на SAR: SAR на глава: 0,74 W/kg; SAR на тело: 0,95 W/kg.

Усогласеност со прописите на ЕУ

Изјава

Со овој документ, Honor Device Co., Ltd. изјавува дека овој уред WDY-LX1 е во согласност со следниве Директиви: RED 2014/53/EU, RoHS 2011/65/EU, ErP 2009/125/E3.

Целиот текст на Декларацијата за усогласеност за ЕУ, деталните информации за ErP и најновите информации за додатоци и софтвер се достапни на следнава интернет-адреса:

<https://www.hihonor.com/global/legal/certification/>.

Овој уред може да се користи во сите земји-членки на ЕУ.

Почитувајте ги националните и локалните прописи каде што се користи уредот.

Овој уред може да биде ограничен за употреба, во зависност од локалната мрежа.

Ограничувања во опсегот од 5 GHz:

Фреквентниот опсег од 5150 до 5350 MHz е ограничен на употреба во затворен простор во

следниве земји: AT, BE, BG, CH, CY, CZ, DE, DK, EE, EL, ES, FI, FR, HR, HU, IE, IS, IT, LI, LT, LU, LV, MT, NL, NO, PL, PT, RO, SE, SI, SK, TR, UK(NI).

Фреквенциски опсежи и моќност

Номиналните ограничувања на фреквенциските опсежи и енергијата што се пренесува (се зрачи и/или се емитува) применливи за оваа радио опрема се како што следи:

WDY-LX1	GSM900: 35.5dBm, GSM1800: 32.5dBm, WCDMA900/2100: 25.7dBm, LTE Band 1/3/7/8/20/28: 25.7dBm, Bluetooth 2.4GHz: 20dBm, Wi-Fi 2.4GHz: 20dBm, Wi-Fi 5G: 5150-5250MHz: 23dBm, 5250-5350MHz: 20dBm, 5470-5725MHz: 20dBm, 5725-5850MHz: 14dBm, NFC 13,56 MHz: 42 dBµA/m @ 10 m
---------	---

Правна напомена

Трговски марки и дозволи

Android е трговска марка на Google LLC.

LTE е трговска марка на ETSI.

Зборот-марка и логоата *Bluetooth*[®] се регистрирани трговски марки во сопственост на *Bluetooth SIG, Inc.* и секоја употреба на таквите марки од страна на Honor Device Co., Ltd. е со лиценца.

Wi-Fi[®], логото Wi-Fi CERTIFIED и логото Wi-Fi се трговски марки на Wi-Fi Alliance.

Авторски права © Honor Device Co., Ltd. 2023. Сите права се задржани.

СИТЕ СЛИКИ И ИЛУСТРАЦИИ ВО ОВА УПАТСТВО, ВКЛУЧУВАЈЌИ ГИ, НО НЕ ОГРАНИЧУВАЈЌИ СЕ НА БОЈАТА И ГОЛЕМИНАТА НА УРЕДОТ, КАКО И ПРИКАЖАНАТА СОДРЖИНА НА ЕКРАНОТ СЕ САМО ЗА ИНФОРМАТИВНА НАМЕНА. КОНКРЕТНИОТ УРЕД МОЖЕ ДА СЕ РАЗЛИКУВА. НИШТО ВО ОВА УПАТСТВО НЕ ПРЕТСТАВУВА КАКВА БИЛО ГАРАНЦИЈА, ИЗРЕЧНА ИЛИ ИМПЛИЦИРАНА.

Политика за приватност

За да разберете подобро како ги штитиме вашите лични информации, погледнете ја Политиката за

приватност на

<https://www.hihonor.com/privacy-policy/worldwide/>.

Shqip

Njihuni me pajisjen tuaj

Para se të përdorni pajisjen, njihuni me funksionet e saj bazë.

- Për të ndezur pajisjen, shtypni dhe mbani shtypur butonin e ndezjes derisa ekrani të ndizet.
- Për të fikur pajisjen, mbani shtypur butonin e ndezjes dhe më pas prekni ☹.
- Për të rinisur pajisjen, mbani shtypur butonin e ndezjes dhe më pas prekni ✨.
- Shtypni dhe mbani shtypur butonat e energjisë dhe uljes së volumit për më shumë se 10 sekonda për të detyruar rinisjen e pajisjes.

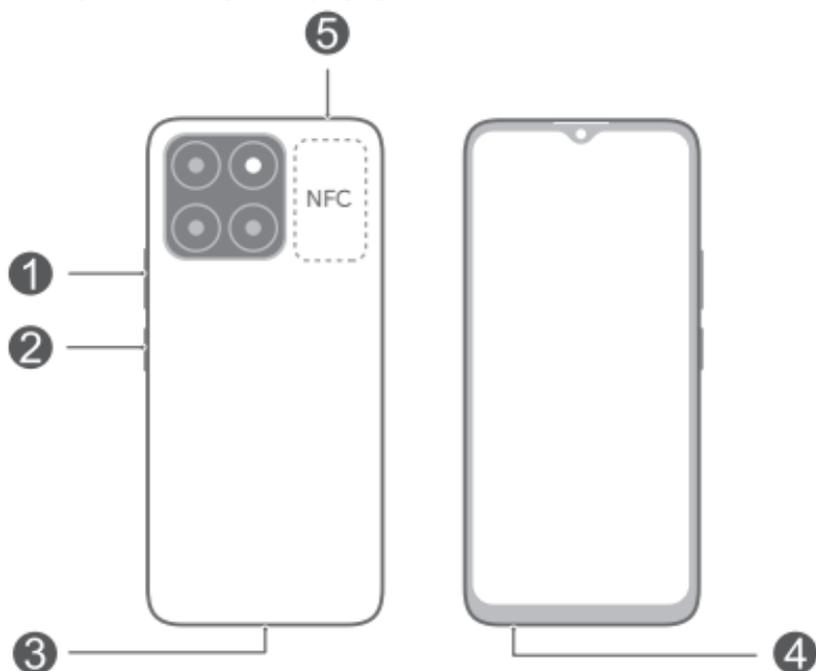

1	Butoni i volumit	2	Butoni i energjisë/ sensori i shenjës së gishtit
3	Porta USB Type-C	4	Foleja e kufjeve
5	Foleja e kartës		

- Ju lutemi, mbajeni zonën NFC afër pajisjeve ose objekteve të tjera gjatë përdorimit të funksionit NFC.
- Shikoni aplikacionin e instaluar paraprakisht **Tips** dhe përvetësoni mirë të gjitha veçoritë e shkëlqyera në pajisjen tuaj.

Fillimi

- **!** Kini kujdes të mos e gërvishtni pajisjen ose të mos lëndoheni kur përdorni kunjin e nxjerrjes së kartës.
- Ruajeni kunjin e nxjerrjes së kartës në një vend ku nuk arrihet nga fëmijët, për të parandaluar gëlltitjen aksidentale ose lëndimin.
- Mos përdorni karta SIM ose microSD të prera ose të modifikuara me pajisjen, pasi ato mund të mos njihen dhe mund të dëmtojnë mbajtësen (folenë) e kartës.
- Nëse karta SIM nuk përputhet me pajisjen tuaj, ju lutemi të kontaktoni me operatorin tuaj celular.

Ndihni udhëzimet në figurat e mëposhtme për të konfiguruar pajisjen. Lutemi të përdorni kunjin e nxjerrjes së kartës që vjen me pajisjen. Sigurohuni që karta të jetë drejtvendosur siç duhet dhe që mbajtësja e kartës të jetë drejt kur ta futni në pajisje.

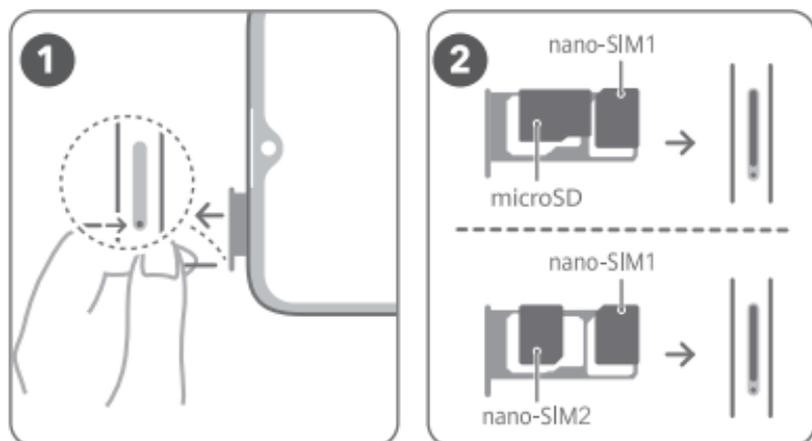

Menaxhimi i kartës SIM

Zgjidhni kartën e paracaktuar të internetit celular dhe kartën për telefonatat, sipas nevojës. Për detaje, shikoni aplikacionin e instaluar paraprakisht **Tips**.

-  • Shërbimi 4G varet nga mbështetja e operatorit të rrjetit tuaj celular dhe shpërndarja e shërbimeve përkatëse. Ju lutemi, kontaktoni me operatorin tuaj celular për të aktivizuar shërbimin 4G.
- Shërbimi 4G mund të jetë i padisponueshëm në zona të caktuara për shkak të interferencave në rrjet.
- Nëse ky udhëzues nuk është në përputhje me përshkrimin në faqen zyrtare të internetit, mbizotëron ky i fundit.

Për më shumë informacion

Nëse hasni ndonjë problem gjatë përdorimit të pajisjes suaj, mund të merrni ndihmë nga burimet e mëposhtme:

- Vizitoni <https://www.hihonor.com> për të parë informacionin e pajisjes dhe informacione të tjera.
- Vizitoni <https://www.hihonor.com/global/support/> për informacionin më të përditësuar të kontaktit për vendin ose rajonin tuaj.
- Shkoni te **Settings** dhe futni fjalët kyçe të mëposhtme në kutinë e kërkimit për të parë informacionin përkatës. P.sh. **Legal information, Safety information, Authentication info, Regulatory information.**

Informacionet e sigurisë

Ju lutemi, lexoni me kujdes të gjitha informacionet e sigurisë përpara se të përdorni pajisjen për të garantuar funksionimin e saj të sigurt dhe të duhur dhe për të mësuar se si ta hidhni pajisjen siç duhet.

Përdorimi dhe siguria

-  Për të parandaluar dëmtimin e mundshëm të dëgjimit, mos dëgjoni në nivele të larta volumi për periudha të gjata.
- Përdorimi i një përshtatësi energjie, karikuesi ose baterie të pamiratuara ose të papajtueshëm mund të dëmtojë pajisjen, të shkurtojë jetëgjatësinë e saj ose të shkaktojë zjarr, shpërthim ose rreziqe të tjera.

- Temperaturat ideale të përdorimit janë 0°C deri 35°C. Temperaturat ideale të ruajtjes janë -20°C deri +45°C.
- Prodhuesit e stimuluesve kardiakë rekomandojnë që të mbahet një distancë minimale prej 15 cm ndërmjet një pajisjeje dhe një stimuluesi kardiak, për të mos lejuar interferencat e mundshme të stimuluesit kardiak. Nëse përdorni stimulues kardiak, mbajeni pajisjen në anën përballë stimuluesit kardiak dhe mos e mbani në xhepin e përparmë.
- Mbajeni pajisjen dhe baterinë larg nxehtësisë së tepërt dhe rrezeve të drejtpërdrejta të diellit. Mos i vendosni mbi ose në pajisje ngrohëse, si furrat me mikrovalë, sobat ose radiatorët.
- Gjatë përdorimit të pajisjes respektoni ligjet dhe rregulloret vendore. Për të reduktuar rrezikun e aksidenteve, mos e përdorni pajisjen me valë gjatë drejtimit të automjetit.
- Gjatë fluturimit me avion ose menjëherë përpara se të hipni në avion, përdorni pajisjen tuaj vetëm sipas udhëzimeve të dhëna. Përdorimi i një pajisjeje me valë në një avion mund të ndërpresë rrjetet me valë, të paraqesë rrezik për funksionimin e avionit ose të jetë i paligjshëm.
- Për të shmangur dëmtimin e qarkut të brendshëm të pajisjes ose karikuesit, mos e përdorni pajisjen në një vend me pluhur, të lagësht ose të ndotur ose pranë një fushe magnetike.
- Gjatë karikimit të pajisjes, sigurohuni që përshtatësi i energjisë të jetë i lidhur në një prizë pranë pajisjeve dhe të jetë lehtësisht i aksesueshëm.
- Shkëputeni karikuesin dhe pajisjen nga prizat elektrike kur nuk janë në përdorim.
- Mos e përdorni, ruani ose transportoni pajisjen në mjedise ku ruhen lëndë të ndezshme ose shpërthyes (për shembull, në një pikë karburanti, depo naftë ose impiant kimik). Përdorimi i pajisjes në këto mjedise rrit rrezikun e shpërthimit ose zjarrit.
- Mbajeni baterinë larg zjarrit dhe mos e çmontoni, modifikoni, hidhni ose shtrydhni. Mos futni objekte të huaja brenda saj, mos e zhytni në ujë ose lëngje të tjera ose mos e ekspozoni ndaj forcës ose presionit të jashtëm, pasi kjo mund të shkaktojë rrjedhje, mbinxehje, ndezje apo edhe shpërthim të baterisë.

- Hidheni pajisjen, baterinë dhe aksesorët sipas rregulloreve vendore. Ato nuk duhet të hidhen te mbeturinat e zakonshme shtëpiake. Përdorimi i gabuar i baterisë mund të çojë në zjarr, shpërthim ose rreziqe të tjera.
- Kjo pajisje përmban një bateri të integruar. Mos u përpiqni ta ndërroni vetë baterinë. Përndryshe, pajisja mund të mos funksionojë siç duhet ose mund të dëmtojë baterinë. Për sigurinë tuaj personale dhe për t'u siguruar që pajisja juaj të funksionojë siç duhet, ju këshillojmë shumë që të kontaktoni një qendër të autorizuar shërbimi për ndërrimin e baterisë.

Informacione për riciklimin dhe hedhjen pas përdorimit



Simboli në produkt, bateri, literaturë ose paketim do të thotë që produktet dhe bateritë, në fund të jetëgjatësisë së tyre, duhet të dërgohen në pika të veçanta të grumbullimit të mbetjeve të përcaktuara nga autoritetet vendore. Kjo do të sigurojë që mbetjet nga pajisjet elektrike dhe elektronike (EEE) të riciklohen dhe trajtohen në një mënyrë që ruan materialet e vlefshme dhe mbron shëndetin e njerëzve dhe mjedisin.

Për më shumë informacion, ju lutemi kontaktoni autoritetet vendore, shitësin me pakicë ose shërbimin e grumbullimit të mbetjeve shtëpiake ose vizitoni faqen e internetit <https://www.hihonor.com/>.

Reduktimi i lëndëve të rrezikshme

Kjo pajisje dhe aksesorët e saj elektrikë janë në përputhje me rregullat lokale të zbatueshme për kufizimin e përdorimit të disa substancave të rrezikshme në pajisjet elektrike dhe elektronike, siç janë rregullorja REACH (për regjistrimin, vlerësimin, autorizimin dhe kufizimin e kimikateve) e BE-së dhe direktiva RoHS (për kufizimin e substancave të rrezikshme) dhe e baterive (aty ku përfshihen). Për deklaratat e konformitetit për REACH dhe RoHS, ju lutemi vizitoni faqen e internetit

<https://www.hihonor.com/global/legal/certification/>.

Informacioni i ekspozimit ndaj radiofrekuencave

Organizata Botërore e Shëndetësisë ka deklaruar se ekspozimi mund të reduktohet duke kufizuar përdorimin tuaj ose thjesht duke përdorur një komplet për përdorim pa duar për ta mbajtur pajisjen larg kokës dhe trupit.

Sigurohuni që aksesoret e pajisjes, si kutia e pajisjes dhe këllëfi i pajisjes, të mos përbëhen nga komponentë metalikë. Mbajeni pajisjen larg trupit tuaj për të plotësuar kërkesën e distancës.

Për vendet që kanë miratuar kufirin SAR 2,0 W/kg mbi 10 gramë ind.

Pajisja përputhet me specifikimet e radiofrekuencës kur e përdorni pranë veshit tuaj ose në një distancë prej 0,50 cm nga trupi juaj. Vlera më e lartë e raportuar SAR: SAR për kokën: 0,74 W/kg; SAR për trupin: 0,95 W/kg.

Pajtueshmëria me rregulloret e BE-së

Deklarata

Me anë të kësaj, Honor Device Co., Ltd. deklaron se kjo pajisje WDY-LX1 është në përputhje me direktivat e mëposhtme: RED 2014/53/BE, RoHS 2011/65/BE, ErP 2009/125/KE.

Teksti i plotë i deklaratës së konformitetit të BE-së, informacioni i hollësishëm rreth ErP (produktet elektrike) dhe informacioni më i fundit rreth aksesoreve dhe softuerit gjenden në adresën e mëposhtme të internetit:

<https://www.hihonor.com/global/legal/certification/>.

Kjo pajisje mund të përdoret në të gjitha shtetet anëtare të BE-së.

Respektoni rregulloret kombëtare dhe vendore të vendit ku përdoret pajisja.

Përdorimi i kësaj pajisjeje mund të jetë i kufizuar, në varësi të rrjetit vendor.

Kufizimet në brezin 5 GHz:

Gama e frekuencave 5150 deri në 5350 MHz është e kufizuar vetëm për përdorim të brendshëm në: AT, BE, BG, CH, CY, CZ, DE, DK, EE, EL, ES, FI, FR, HR, HU, IE, IS, IT, LI, LT, LU, LV, MT, NL, NO, PL, PT, RO, SE, SI, SK, TR, UK (NI).

Brezat e frekuencës dhe fuqia

Brezat e frekuencës dhe kufijtë nominalë të fuqisë transmetuese (të rrezatuar dhe/ose të përcjellë) të zbatueshme për këtë pajisje radioje janë si më poshtë:

WDY-LX1	GSM900: 35.5dBm, GSM1800: 32.5dBm, WCDMA900/2100: 25.7dBm, LTE Band 1/3/7/8/20/28: 25.7dBm, Bluetooth 2.4GHz: 20dBm, Wi-Fi 2.4GHz: 20dBm, Wi-Fi 5G: 5150-5250MHz: 23dBm, 5250-5350MHz: 20dBm, 5470-5725MHz: 20dBm, 5725-5850MHz: 14dBm, NFC 13,56 MHz: 42 dBμA/m në 10 m
---------	--

Njoftim ligjor

Markat tregtare dhe lejet

Android është markë tregtare e Google LLC.

LTE është markë tregtare e ETSI.

Logot dhe marka e fjalës *Bluetooth*[®] janë marka të regjistruara tregtare nën pronësinë e *Bluetooth SIG, Inc.* dhe çdo përdorim i këtyre markave nga Honor Device Co., Ltd. kryhet me licencë.

Wi-Fi[®], logoja e Wi-Fi CERTIFIED dhe logoja e Wi-Fi janë marka tregtare të Wi-Fi Alliance.

Të drejtat e autorit © Honor Device Co., Ltd.

2023. Të gjitha të drejtat të rezervuara.

TË GJITHA FOTOT DHE ILUSTRIMET NË KËTË UDHËZUES, DUKE PËRFSHIRË, NDËR TË TJERA, NGJYRËN, MADHËSINË DHE PËRMBAJTJEN E EKRANIT TË PAJISJES, JANË VETËM PËR REFERENCËN TUAJ. PAJISJA AKTUALE MUND TË NDRYSHOJË. ASGJË NË KËTË UDHËZUES NUK PËRMBËN NJË GARANCI TË ÇFARËDO LLOJI, TË SHPREHUR APO TË NËNKUPTUAR.

Politika e privatësisë

Për të kuptuar më mirë se si ne e mbrojmë informacionin tuaj personal, ju lutemi shikoni politikën e privatësisë në

<https://www.hihonor.com/privacy-policy/worldwide/>.

Upoznajte svoj uređaj

Pre korišćenja uređaja, upoznajte se sa njegovim osnovnim operacijama.

- Da biste uključili uređaj, pritisnite i držite taster za uključivanje i isključivanje dok se ekran ne uključi.
- Da biste isključili uređaj, pritisnite i držite taster za uključivanje i isključivanje, a zatim dodirnite opciju .
- Da biste ponovo pokrenuli uređaj, pritisnite i držite taster za uključivanje i isključivanje, a zatim dodirnite opciju .
- Pritisnite i držite taster za uključivanje i isključivanje i taster za smanjenje jačine zvuka duže od 10 sekundi da biste prinudno ponovo pokrenuli uređaj.

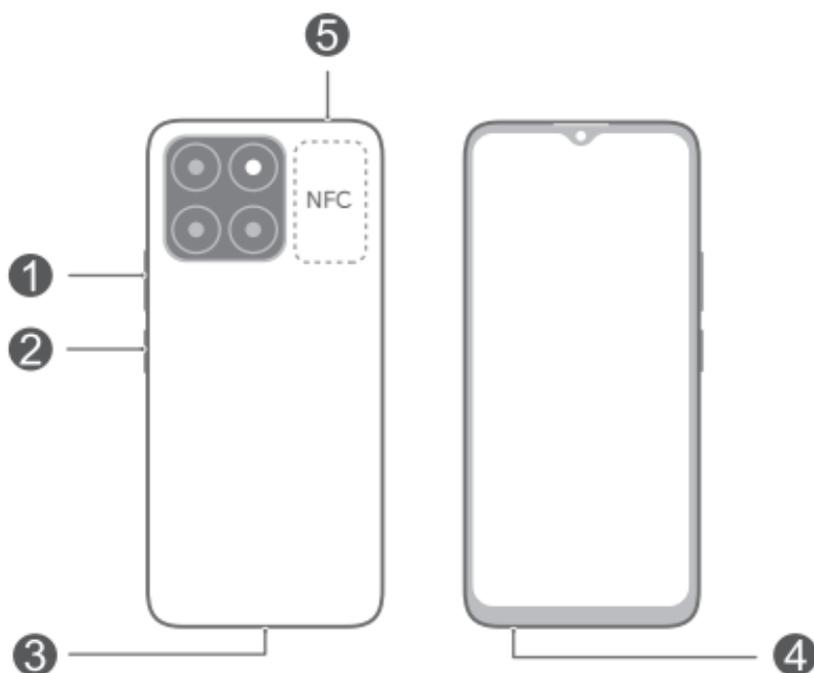

1	Taster za podešavanje jačine zvuka	2	Taster za uključivanje i isključivanje / Senzor otiska prsta
3	USB Type-C priključak	4	Konektor za slušalice
5	Umetak za kartice		

-  Tokom korišćenja NFC funkcije, NFC oblast držite u blizini drugih uređaja ili predmeta.
- Proverite preinstaliranu aplikaciju **Saveti** i ovladajte svim sjajnim funkcijama na uređaju.

Prvi koraci

- ⚠️ Pazite da ne ogrebetе uređaj ili da se ne povredite kada koristite alat za izbacivanje kartice.
- Alat za izbacivanje kartice čuvajte van domašaja dece da biste sprečili slučajno gutanje ili povredu.
- Ne koristite isečene niti izmenjene SIM ili microSD kartice sa uređajem jer možda neće biti prepoznate i jer mogu da oštete ležište (umetak) za karticu.
- Ako SIM kartica ne odgovara uređaju, obratite se mrežnom operateru.

Pratite uputstva na sledećim slikama da biste podesili uređaj. Koristite priloženi alat za izbacivanje kartice. Vodite računa da kartica bude pravilno poravnata, a ležište za karticu u ravni kada ga umećete u uređaj.

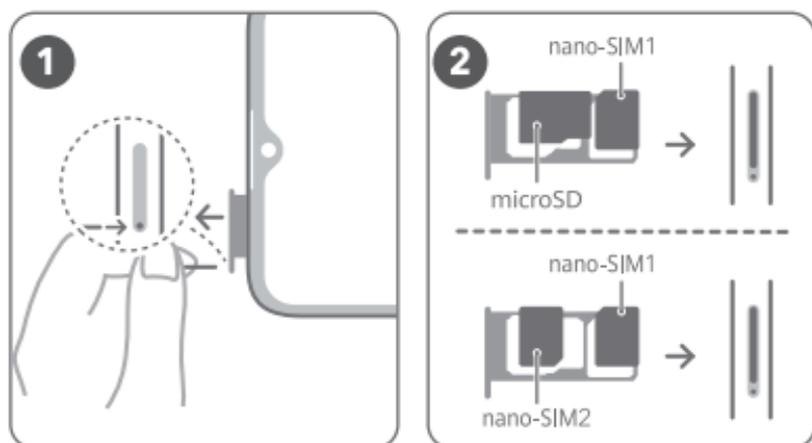

Upravljanje SIM karticama

Po potrebi izaberite podrazumevanu karticu za prenos podataka i karticu za pozivanje. Detalje pogledajte u preinstaliranoj aplikaciji **Saveti**.

- i** Usluga 4G mreže zavisi od podrške vašeg mrežnog operatera i njegove primene odgovarajućih usluga. Obratite se svom mrežnom operateru radi aktiviranja usluge 4G mreže.
- Usluga 4G mreže možda nije dostupna u određenim oblastima zbog interferencije mreže.
- Ako ovo uputstvo nije u skladu sa opisom na zvaničnom veb-sajtu, opis na zvaničnom veb-sajtu prevladava.

Više informacija

Ako naiđete na neki problem u toku korišćenja uređaja, potražite pomoć u sledećim resursima:

- Posetite <https://www.hihonor.com> da biste pregledali informacije o uređaju i druge informacije.
- Posetite <https://www.hihonor.com/global/support/> za najažurnije informacije za kontakt za svoju zemlju ili svoj region.
- Otvorite opciju **Podešavanja** i u polje za pretragu unesite sledeće ključne reči da biste prikazali odgovarajuće informacije. Npr. **Pravne informacije**, **Bezbednosne informacije**, **Informacije za potvrdu identiteta**, **Informacije o propisima**.

Bezbednosne informacije

Pažljivo pročitajte sve bezbednosne informacije pre korišćenja uređaja da biste obezbedili bezbedno i ispravno rukovanje i da biste naučili kako da se pravilno oslobodite uređaja.

Rukovanje i bezbednost



- Da biste zaštitili sluh, nemojte slušati glasan zvuk tokom dužeg vremenskog perioda.
- Korišćenje neodobrenog ili nekompatibilnog adaptera za napajanje, punjača ili baterije može da ošteti uređaj, smanji mu radni vek ili da izazove vatru, eksploziju ili druge nesreće.
- Idealne temperature rada su od 0 °C do 35 °C. Idealne temperature za skladištenje su od -20 °C do +45 °C.
- Proizvođači pejsmejкера preporučuju održavanje rastojanja od najmanje 15 cm između uređaja i pejsmejкера, kako bi se sprečile moguće interferencije sa pejsmejkerom. Ako koristite pejsmejker, držite uređaj na strani suprotnoj od one na kojoj se nalazi pejsmejker i nemojte ga nositi u prednjem džepu.
- Držite uređaj i bateriju podalje od jakih izvora toplote i direktne sunčeve svetlosti. Nemojte ih ostavljati na grejnim uređajima, poput mikrotalasne pećnice, šporeta ili radijatora.

- Prilikom korišćenja uređaja pridržavajte se lokalnih zakona i propisa. Radi smanjenja rizika od saobraćajnih nezgoda, svoj bežični uređaj nemojte koristiti dok vozite.
- Kada letite avionom i neposredno pre ukrcavanja, koristite uređaj prema pruženim uputstvima. Korišćenje bežičnog uređaja u avionu može ometati rad bežičnih mreža, dovesti u opasnost funkcionisanje aviona, a može biti i protivzakonito.
- Da bi se sprečilo oštećenje unutrašnjeg kola uređaja ili punjača, uređaj ne koristite na prašnjavom, vlažnom ili prljavom mestu ili u blizini magnetnog polja.
- Kada puniti uređaj, uverite se da je adapter za napajanje povezan u utičnicu u blizini uređaja i da mu je lako pristupiti.
- Kad ne koristite punjač, isključite ga iz električne utičnice i iz uređaja.
- Uređaj nemojte koristiti, skladištiti ili prenositi na mestima gde se čuvaju zapaljive materije ili eksplozivi (na primer, na benzinskoj pumpi, u skladištima nafte ili hemijskim postrojenjima). Korišćenjem uređaja u ovakvim okruženjima povećava se opasnost od eksplozije ili požara.
- Bateriju držite dalje od vatre i nemojte je rastavljati, modifikovati, bacati ili stiskati. Nemojte umetati strane predmete u nju, nemojte je potapati u vodu ili druge tečnosti, niti izlagati spoljnoj sili ili pritisku, jer to može dovesti do curenja, pregrevanja, zapaljenja ili čak eksplozije.
- Odložite ovaj uređaj, bateriju i pribor u skladu sa lokalnim propisima. Oni ne smeju biti odloženi zajedno sa normalnim kućnim otpadom. Nepravilno korišćenje baterije može dovesti do požara, eksplozije i drugih opasnih situacija.
- Ovaj uređaj sadrži ugrađenu bateriju. Ne pokušavajte da sami menjate bateriju. Inače uređaj možda neće pravilno raditi ili može doći do oštećenja baterije. Radi sopstvene bezbednosti i da biste osigurali pravilan rad uređaja, preporučuje se da se obratite ovlašćenom servisnom centru radi zamene.

Informacije o odlaganju i reciklaži



Simbol na proizvodu, bateriji, u literaturi ili na pakovanju označava da proizvodi i baterije na kraju svog radnog veka moraju da se odnose na posebna mesta za skupljanje otpada koja su odredile lokalne vlasti. To će osigurati da se EEE otpad reciklira i obrađuje tako da se sačuvaju vredni materijali i da se zaštiti ljudsko zdravlje i okolina.

Za više informacija obratite se lokalnim vlastima, prodavcu ili preduzeću koje odlaže kućni otpad ili posetite veb-sajt <https://www.hihonor.com/>.

Smanjenje opasnih supstanci

Ovaj uređaj i njegova električna dodatna oprema su u skladu sa primenjivim lokalnim pravilima o ograničavanju upotrebe određenih opasnih supstanci u električnoj i elektronskoj opremi, kao što su EU REACH regulativa, RoHS i Direktiva o baterijama (kada su priložene uz uređaj). Za izjave o usaglašenosti koje se odnose na REACH i RoHS, posetite veb-sajt <https://www.hihonor.com/global/legal/certification/>.

Informacije o izloženosti RF zračenju

Svetska zdravstvena organizacija objavila je da se izloženost može smanjiti ograničavanjem korišćenja ili jednostavno korišćenjem hendsfri kompleta koji omogućava da uređaj držite dalje od glave i tela. Proverite da li je dodatna oprema uređaja, kao što su maska uređaja i futrola uređaja, sastavljena od metalnih delova. Držite uređaj dalje od tela da biste ispunili zahtev za rastojanje.

U zemljama koje su usvojile ograničenje SAR vrednosti od 2,0 W/kg po 10 grama tkiva.

Uređaj je u skladu sa RF specifikacijama kada se koristi u blizini uva ili na rastojanju od 0,50 cm od tela. Najviša prijavljena SAR vrednost: SAR za glavu: 0,74 W/kg; SAR za telo: 0,95 W/kg.

Usklađenost sa propisima EU

Izjava

Kompanija Honor Device Co., Ltd. ovim izjavljuje da je ovaj uređaj WDY-LX1 u saglasnosti sa sledećom

Direktivom: RED 2014/53/EU, RoHS 2011/65/EU, ErP 2009/125/EC.

Celokupan tekst EU deklaracije o usaglašenosti, detaljne ErP informacije i najnovije informacije o dodatnoj opremi i softveru dostupni su na sledećoj internet adresi:

<https://www.hihonor.com/global/legal/certification/>.

Ovaj uređaj može da se koristi u svim zemljama članicama EU.

Poštujte nacionalne i lokalne propise koji važe tamo gde se koristi uređaj.

Upotreba ovog uređaja može biti ograničena u zavisnosti od lokalne mreže.

Ograničenja u frekventnom opsegu od 5 GHz:

Frekventni opseg od 5150 do 5350 MHz je ograničen na upotrebu u zatvorenom prostoru u sledećim državama: AT, BE, BG, CH, CY, CZ, DE, DK, EE, EL, ES, FI, FR, HR, HU, IE, IS, IT, LI, LT, LU, LV, MT, NL, NO, PL, PT, RO, SE, SI, SK, TR, UK (NI).

Frekventni opsezi i snaga

Frekventni opsezi i nominalna ograničenja prenosive energije (izračene i/ili provodljive) odnose se na ovu radio-opremu na sledeći način:

WDY-LX1	GSM900: 35.5dBm, GSM1800: 32.5dBm, WCDMA900/2100: 25.7dBm, LTE Band 1/3/7/8/20/28: 25.7dBm, Bluetooth 2.4GHz: 20dBm, Wi-Fi 2.4GHz: 20dBm, Wi-Fi 5G: 5150-5250MHz: 23dBm, 5250-5350MHz: 20dBm, 5470-5725MHz: 20dBm, 5725-5850MHz: 14dBm, NFC 13,56 MHz: 42 dBμA/m na 10 m
---------	--

Pravno obaveštenje

Žigovi i dozvole

Android je žig kompanije Google LLC.

LTE je žig kompanije ETSI.

Bluetooth® oznaka i logotipi su registrovani žigovi u vlasništvu kompanije *Bluetooth SIG, Inc.* i svaka upotreba tih oznaka od strane kompanije Honor Device Co., Ltd. je pod licencom.

Wi-Fi®, Wi-Fi CERTIFIED logotip i Wi-Fi logotip su zaštitni znakovi organizacije Wi-Fi Alliance.

**Autorsko pravo © Honor Device Co., Ltd. 2023.
Sva prava zadržana.**

SVE SLIKE I ILUSTRACIJE U OVOM UPUTSTVU, UKLJUČUJUĆI, ALI NE OGRANIČAVAJUĆI SE NA BOJU I VELIČINU UREĐAJA I SADRŽAJ PRIKAZA, KORISTE SE SAMO KAO REFERENCA. STVARNI UREĐAJ MOŽE DA SE RAZLIKUJE. OVO UPUTSTVO NE SADRŽI NIŠTA ŠTO PREDSTAVLJA GARANCIJU BILO KOJE VRSTE, IZRIČITU ILI PODRAZUMEVANU.

Politika privatnosti

Da biste bolje razumeli način na koji štitimo vašu privatnost, pogledajte politiku privatnosti na <https://www.hihonor.com/privacy-policy/worldwide/>.



Türkçe

Cihazınızı Tanıma

HONOR Destek Hattı: 0850 399 97 77.

HONOR telefonunuz hakkında detaylı bilgi almak için destek hattımızı arayabilirsiniz.

Cihazı kullanmadan önce cihazın temel işlevlerini öğrenin.

- Cihazınızı açmak için ekran açılıncaya kadar güç düğmesine basılı tutun.
- Cihazınızı kapatmak için güç düğmesine basılı tutun ve ardından  simgesine dokununuz.
- Cihazınızı yeniden başlatmak için güç düğmesine basılı tutun ve ardından  simgesine dokununuz.
- Cihazınızı zorla yeniden başlatmak için Güç ve Ses azaltma düğmesini 10 saniyeden uzun süre basılı tutun.

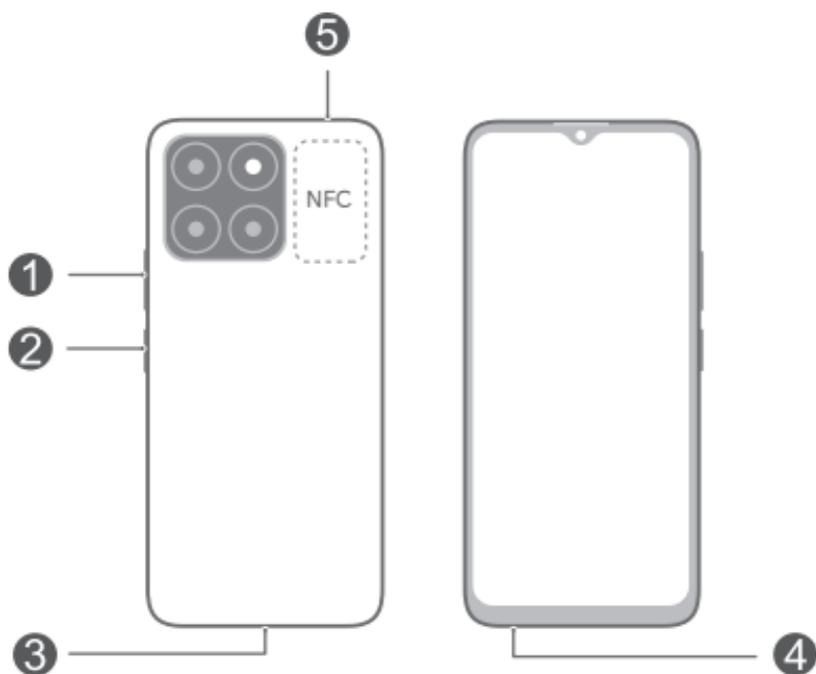

1	Ses düğmesi	2	Güç düğmesi / Parmak izi sensörü
3	USB Tip C bağlantı noktası	4	Kulaklık girişi
5	Kart yuvası		



- NFC işlevini kullanırken lütfen NFC alanını diğer cihazlara veya nesnelere yakın tutun.
- Ön yüklü **İpuçları** uygulamasına bakın ve cihazınızdaki tüm mükemmel özelliklerde uzmanlaşın.

Başlarken



- Çıkarma iğnesini kullanırken cihazınızı çizmemeye veya kendinize zarar vermemeye dikkat edin.
- Kazara yutulmasını veya yaralanmayı önlemek için çıkarma iğnesini çocukların ulaşamayacağı yerlerde saklayın.
- Cihazınızda kesilmiş veya değiştirilmiş SIM veya mikro SD kartları kullanmayın, cihazınız bunları algılamayabilir ve kart tepsisi (yuva) hasar görebilir.
- SIM kartınız cihazınızla eşleşmiyorsa lütfen operatörünüzle iletişime geçin.

Cihazınızı ayarlamak için aşağıdaki resimlerdeki talimatları uygulayın. Lütfen verilen çıkartma iğnesini kullanın.

Kartı cihazınıza takarken doğru şekilde hizalandığından ve kart tepsisinin yuvasına oturduğundan emin olun.

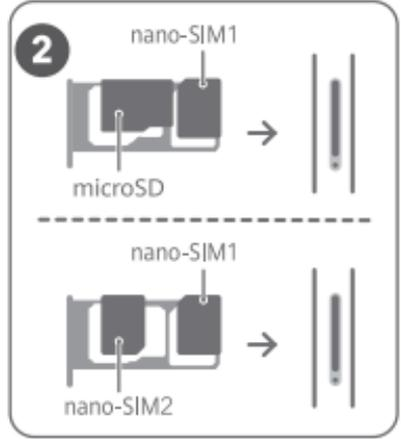
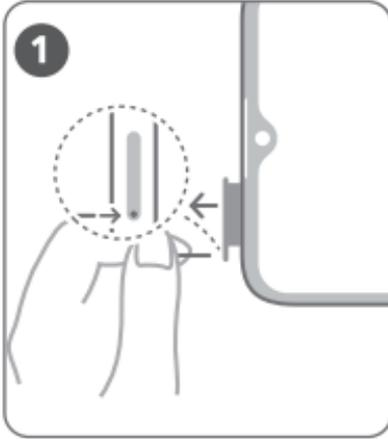

SIM Kart Yönetimi

Varsayılan mobil veri kartını ve arama kartını gerektiği şekilde seçin. Ayrıntılar için ön yüklü **İpuçları** uygulamasına bakın.



- 4G servisi, ağ operatörünüzün desteğine ve ilgili servisleri aktif hale getirmesine bağıdır. 4G servisini aktive etmek için lütfen operatörünüzle iletişime geçin.
- 4G servisi bazı yerlerde ağdaki parazit sebebiyle kullanılamayabilir.
- Bu rehberin resmi web sitesindeki açıklamadan farklı bilgiler içermesi durumunda resmi web sitesindeki bilgiler geçerlidir.

Daha Fazla Bilgi İçin

Cihazınızı kullanırken herhangi bir sorunla karşılaşırsanız aşağıdaki kaynaklardan yardım alabilirsiniz:

- Cihaz bilgilerini ve diğer bilgileri görüntülemek için <https://www.hihonor.com> adresini ziyaret edin.
- Ülkenize veya bölgenize ilişkin en güncel iletişim bilgileri için <https://www.hihonor.com/global/support/> adresine gidin.
- İlgili bilgileri görüntülemek için **Ayarlar** bölümüne gidin ve arama kutucuğuna aşağıdaki anahtar sözcükleri girin. Ör: **Yasal bilgiler, Güvenlik bilgileri, Kimlik doğrulama bilgileri, Düzenleyici bilgiler.**

Güvenlik Bilgileri

Güvenli ve doğru çalıştırmayı sağlamak ve cihazın uygun şekilde nasıl elden çıkarılacağını öğrenmek için, cihazınızı kullanmadan önce lütfen tüm güvenlik bilgilerini dikkatlice okuyun.

Kullanım Hataları, Çalıştırma, Güvenlik, Bakım Onarım ve Taşıma Kuralları

- Taşıma ve nakliye sırasında dikkat edilecek bir husus bulunmamaktadır.
- Bu ürün için tüketicinin yapabileceği bakım bulunmamaktadır.
- Cihazınızı kuru ve yumuşak bir bez ile temizleyebilirsiniz.



- İşitme hasarlarını önlemek için, müziği uzun süre yüksek sesle dinlemeyin.

- Onaylanmamış ya da uyumsuz güç adaptörü, şarj cihazı ya da pil kullanılması cihazınıza zarar verebilir, ömrünü kısaltabilir ya da yangına, patlamaya veya başka tehlikelere neden olabilir.
- İdeal çalıştırma sıcaklıkları 0 °C ila 35 °C arasındır. İdeal depolama sıcaklıkları -20 °C ila +45 °C arasındır.
- Kalp pili üreticileri, kalp pili ile olası bir çakışmayı önlemek için bir cihaz ile bir kalp pili arasında en az 15 cm'lik bir mesafenin korunmasını tavsiye etmektedir. Kalp pili kullanıyorsanız, cihazı kalp pilinin karşı tarafında tutun ve ön cebinizde taşımayın.
- Cihazı ve pili aşırı sıcaktan ve doğrudan güneş ışığından uzak tutun. Bunları mikrodalga fırın, soba ya da radyatör gibi ısıtma cihazlarının üstüne veya içine koymayın.
- Cihazı kullanırken yerel yasalara ve yönetmeliklere uygun hareket edin. Kaza riskini azaltmak için, araç kullanırken kablosuz cihazınızı kullanmayın.
- Uçak içindeyken ya da uçağa binmeden hemen önce cihazınızı yalnızca birlikte verilen talimatlara göre kullanın. Uçak içerisinde kablosuz cihaz kullanımı kablosuz ağılarda aksamalara neden olabilir, uçağın çalıştırılmasıyla ilgili tehlike arz edebilir ya da yasa dışı olabilir.
- Cihazın veya şarj cihazının dahili devrelerinin hasar görmesini önlemek için cihazı tozlu, nemli veya kirli yerlerde veya manyetik alanların yakınında kullanmayın.
- Cihazı şarj ederken, güç adaptörünün cihazlara yakın bir fişe takıldığından ve kolaylıkla erişilebilir olduğundan emin olun.
- Kullanımda olmadığı zaman şarj aletini elektrik prizinden ve cihazdan çekin.
- Cihazı yanıcı maddelerin ya da patlayıcıların depolandığı yerlerde (örneğin benzin istasyonu, yağ deposu veya kimyasal fabrikası) kullanmayın, depolamayın ya da buralara taşımayın. Cihazınızı bu ortamlarda kullanmanız patlama ya da yangın riskini artırır.
- Pili ateşten uzak tutun ve sökmeyin, değiştirmeyin, fırlatmayın veya sıkmayın. Pilin içine yabancı nesne sokmayın, suya ya da başka sıvılara batırmayın veya harici güçlere maruz bırakmayın, bu eylemler pilin

sızıntı yapmasına, aşırı ısınmasına, yanmasına veya patlamasına sebep olabilir.

- Bu cihazı, pili ve aksesuarları yerel mevzuata uygun elden çıkarın. Normal ev atıklarıyla birlikte elden çıkarılmamalıdır. Uygun olmayan pil kullanımı yangın, patlama ya da diğer tehlikelere yol açabilir.
- Bu cihazda yerleşik bir pil vardır. Pili kendiniz değiştirmeye çalışmayın. Aksi halde cihaz düzgün çalışmayabilir veya pil zarar görebilir. Kişisel güvenliğinizi için ve cihazınızın doğru şekilde çalışmasını sağlamak üzere değişim için yetkili bir servis merkezi ile iletişime geçmeniz kesinlikle tavsiye edilir.

Atma ve geri dönüşüm bilgileri



■ AEEE yönetmeliğine uygundur.

Üründeki, pildeki, bilgilerdeki veya kutudaki sembol, kullanım ömrünün sonuna geldiğinde ürünün ve pilin yerel yetkililerce belirlenmiş ayrı atık toplama noktalarına götürülmesi gerektiği anlamına gelir. Bu sayede EEE atıkları geri dönüştürülerek değerli malzemeler geri kazanılacak şekilde işlenir, insan sağlığının ve çevrenin korunmasına katkı sağlanır. Daha fazla bilgi için lütfen yerel yetkililerle, satıcıyla veya ev atıkları tasfiye hizmetleriyle iletişime geçin ya da <https://www.hihonor.com/> web sitesini ziyaret edin.

Tehlikeli maddelerin azaltılması

Bu cihaz ve elektrikli aksesuarları; EU REACH mevzuatı, RoHS ve Pil (varsa) yönetmeliği gibi elektrikli ve elektronik ekipmanlarda belirli tehlikeli maddelerin kullanımının kısıtlanmasına ilişkin yürürlükteki yerel kurallarla uyumludur. REACH ve RoHS uyumluluk bildirimleri için lütfen

<https://www.hihonor.com/global/legal/certification/> web sitesini ziyaret edin.

RF Maruziyeti Bilgileri

Dünya Sağlık Örgütü'ne göre maruziyeti azaltmak için bu tip cihazların kullanımı sınırlanmalı ya da cihazı baş bölgesinden ve gövdeden uzakta tutmak için eller boşa kiti kullanılmalıdır.

Cihaz kılıfı ve cihaz tutucu gibi aksesuarların metal bileşenlerden oluşmadığından emin olun. Mesafe

gerekliliklerini karşılamak için cihazı vücudunuzdan uzak tutun.

10 gram üzeri doku için 2,0 W/kg SAR sınırını kabul eden ülkeler için.

Cihaz, kulağınızın yakınında veya vücudunuza 0,50 cm uzaklıkta kullanılırken RF spesifikasyonlarına uygundur. Bildirilen en yüksek SAR değeri: Baş SAR değeri: 0,74 W/kg; vücut SAR değeri: 0,95 W/kg.

AB mevzuatına uygunluk

Bildirim

Honor Device Co., Ltd. bu belge ile bu cihazın WDY-LX1 şu Direktifler ile uyumlu olduğunu beyan eder: RED 2014/53/EU, RoHS 2011/65/EU, ErP 2009/125/EC.

AB uygunluk beyanının tam metni, ayrıntılı ErP bilgileri ve aksesuarlar ile yazılım hakkındaki en son bilgiler aşağıdaki internet adresinde mevcuttur:

<https://www.hihonor.com/global/legal/certification/>.

Bu cihaz AB'nin tüm üye ülkelerinde kullanılabilir.

Cihazın kullanıldığı ülkenin mevzuatını ve mahalli mevzuatı dikkate alın.

Bu cihazın kullanımı yerel şebekeye bağlı olarak kısıtlanabilir.

5 GHz bandındaki kısıtlamalar: Bu cihaz aşağıdaki ülkelerde kullanılabilir

5150 - 5350 MHz frekans aralığının kullanımı şu ülkelerde kapalı mekanlarla sınırlıdır:

AT/BE/BG/CH/CY/CZ/DE/DK/EE/EL/ES/FI/FR/HR/HU/I E/IS/IT/LI/LT/LU/LV/MT/NL/NO/PL/PT/RO/SE/SI/SK/TR/ UK(NI).

Frekans Bantları ve Güç

Bu telsiz ekipman için geçerli frekans bantları ve iletilen (ışınım ve/veya temas yoluyla) nominal güç limitleri aşağıdaki gibidir:

WDY-LX1	GSM900: 35.5dBm, GSM1800: 32.5dBm, WCDMA900/2100: 25.7dBm, LTE Band 1/3/7/8/20/28: 25.7dBm, Bluetooth 2.4GHz: 20dBm, Wi-Fi 2.4GHz: 20dBm, Wi-Fi 5G: 5150-5250MHz: 23dBm, 5250-5350MHz: 20dBm, 5470-5725MHz: 20dBm, 5725-5850MHz: 14dBm, NFC 13,56MHz: 10 m'de 42 dBµA/m
---------	---

Yasal Uyarı

Ticari Markalar ve İzinler

Android, Google LLC. şirketinin ticari markasıdır.

LTE, ETSI'nin ticari markasıdır.

Bluetooth® marka ismi ve logoları *Bluetooth SIG, Inc.* kuruluşuna ait tescilli ticari markalardır ve bu tür markaların Honor Device Co., Ltd. tarafından her türlü kullanımı lisans kapsamındadır.

Wi-Fi®, Wi-Fi CERTIFIED logosu ve Wi-Fi logosu Wi-Fi Alliance'ın ticari markalarıdır.

Telif Hakkı © Honor Device Co., Ltd. 2023. Tüm hakları saklıdır.

CİHAZ RENGİ, BOYUTU VE EKРАН İÇERİĞİ DAHİL ANCAK BUNLARLA SINIRLI OLMAMAK KAYDIYLA BU KILAVUZDAKİ TÜM RESİMLER VE ÇİZİMLER SADECE REFERANS AMAÇLIDIR. GERÇEK CİHAZ FARKLI OLABİLİR. BU KILAVUZDAKİ AÇIK VEYA ZİMNİ HİÇBİR İFADE, HİÇBİR TÜRDE GARANTİYE DAYANAK TEŞKİL ETMEZ.

Gizlilik Politikası

Kişisel bilgilerinizi nasıl koruduğumuzu daha iyi anlamak için lütfen

<https://www.hihonor.com/privacy-policy/worldwide/> konumundaki gizlilik politikasına bakın.

Teknik Özellikler

Ekran: 6.56 inç, 720 × 1612

Kamera: özçekim 5MP

Arka 50MP + 2MP + 2MP

Boyutlar: 163.32 mm x 75.07 mm x 8.35 mm, ~188 gr (değerler yaklaşıktır)

İşlemci: MediaTek Helio G36, Octa-core, 4 × Cortex-A53 × 2.2GHz + 4 × Cortex-A53 × 1.6GHz

Pil: 5200 mAh

Bu cihaz Türkiye Altyapısına uygundur.

Bakanlıkça tespit ve ilan edilen kullanım ömrü: 5 yıl.

Bu cihaz Türkçe karakterlerin tamamını ihtiva eden ETSI TS 123.038 V8.0.0 (veya sonraki sürümün kodu) ve ETSI TS 123.040 V8.1.0 (veya sonraki sürümün kodu) teknik özelliklerine uygundur.

Cihazınıza, yasal tanımlama amacı doğrultusunda HONOR X6a (WDY-LX1) ismi atanmıştır.

TÜKETİCİNİN SEÇİMLİK HAKLARI

1-Malın ayıplı olduğunun anlaşılması durumunda tüketici;

a) Satılanı geri vermeye hazır olduğunu bildirerek sözleşmeden dönme,

b) Satılanı alıkoyup ayıp oranında satış bedelinden indirim isteme,

c) Aşırı bir masraf gerektirmediği takdirde, bütün masrafları satıcıya ait olmak üzere satılanın ücretsiz onarılmasını isteme,

ç) İmkân varsa, satılanın ayıpsız bir misli ile değiştirilmesini isteme, seçimlik haklarından birini kullanabilir. Satıcı, tüketicinin tercih ettiği bu talebi yerine getirmekle yükümlüdür.

2-Ücretsiz onarım veya malın ayıpsız misli ile değiştirilmesi hakları üretici veya ithalatçıya karşı da kullanılabilir. Bu fıkradaki hakların yerine getirilmesi konusunda satıcı, üretici ve ithalatçı müteselsilen sorumludur. Üretici veya ithalatçı, malın kendisi tarafından piyasaya sürülmesinden sonra ayıbın doğduğunu ispat ettiği takdirde sorumlu tutulmaz.

3-Ücretsiz onarım veya malın ayıpsız misli ile değiştirilmesinin satıcı için orantısız güçlükleri beraberinde getirecek olması hâlinde tüketici, sözleşmeden dönme veya ayıp oranında bedelden indirim haklarından birini kullanabilir. Orantısızlığın tayininde malın ayıpsız değeri, ayıbın önemi ve diğer seçimlik haklara başvurmanın tüketici açısından sorun teşkil edip etmeyeceği gibi hususlar dikkate alınır.

4-Ücretsiz onarım veya malın ayıpsız misli ile değiştirilmesi haklarından birinin seçilmesi durumunda bu talebin satıcıya, üreticiye veya ithalatçıya yöneltilmesinden itibaren azami otuz iş günü, konut ve tatil amaçlı taşınmazlarda ise altmış iş günü içinde yerine getirilmesi zorunludur. Ancak, bu Kanununun 58 inci maddesi uyarınca çıkarılan yönetmelik eki listede yer alan mallara ilişkin, tüketicinin ücretsiz onarım talebi, yönetmelikte belirlenen azami tamir süresi içinde yerine getirilir. Aksi hâlde tüketici diğer seçimlik haklarını kullanmakta serbesttir.

5-Tüketicinin sözleşmeden dönme veya ayıp oranında bedelden indirim hakkını seçtiği durumlarda, ödemiş olduğu bedelin tümü veya bedelden yapılan indirim tutarı derhâl tüketicie iade edilir.

6-Seçimlik hakların kullanılması nedeniyle ortaya çıkan tüm masraflar, tüketicinin seçtiği hakkı yerine getiren tarafça karşılanır. Tüketici bu seçimlik haklarından biri ile birlikte 11/1/2011 tarihli ve 6098 sayılı Türk Borçlar Kanunu hükümleri uyarınca tazminat da talep edebilir.

Garanti koşulları ve şartları ile gizlilik politikası için aşağıdaki adresleri ziyaret edebilirsiniz.

<https://www.hihonor.com/tr/support/>

<https://www.hihonor.com/tr/privacy-policy/>

Yetkili Servisler:

KVK Teknik Servis Bakırköy

Adres: Kartaltepe Mah. İncirli Cad. İhsan Kalmaz

SokakNo: 3/1-2 Bakırköy / İstanbul

Web: <https://www.kvkteknikservis.com/>

Yurtiçi Kargo Gönderi Kodu: 341139940

Working Days & Hours _ Çalışma Saatleri:

08:30-18:00 (Pazartesi-Cuma)

08:30-13:45 (Cumartesi)

(Pazar kapalı)

KVK Teknik Servis Ankara

Adres: Kızılay Mah. Fevzi Çakmak 1 Sokak, Oran Apt. No:

15/B Çankaya / Ankara

Web: <https://www.kvkteknikservis.com/>

Yurtiçi Kargo Gönderi Kodu: 9002731

Working Days & Hours _ Çalışma Saatleri:

08:30-18:00 (Pazartesi-Cuma)

08:30-13:45 (Cumartesi)

(Pazar kapalı)

KVK Teknik Servis Adana

Adres: Reşatbey Mah. Turhan Cemal Beriker Bulvarı

Güney Panorama B Blok No: 8 Seyhan / Adana

Web: <https://www.kvkteknikservis.com/>

Yurtiçi Kargo Gönderi Kodu: 341140273

Working Days & Hours _ Çalışma Saatleri:

08:30-18:00 (Pazartesi-Cuma)

08:30-13:45 (Cumartesi)

(Pazar kapalı)

KVK Teknik Servis Antalya

Adres: Etiler Mah. Adnan Menderes Bulvarı No:67-B -

07040Muratpaşa / Antalya

Web: <https://www.kvkteknikservis.com/>

Yurtiçi Kargo Gönderi Kodu: 311524639

Working Days & Hours _ Çalışma Saatleri:

08:30-18:00 (Pazartesi-Cuma)

08:30-13:45 (Cumartesi)

(Pazar kapalı)

KVK Teknik Servis İzmir

Adres: İsmet Kaptan Mah. 1365 Sok. No: 7B Çankaya
Konak / İzmir

Web: <https://www.kvkteknikservis.com/>

Yurtiçi Kargo Gönderi Kodu: 341141000

Working Days & Hours _ Çalışma Saatleri:

08:30-18:00 (Pazartesi-Cuma)

08:30-13:45 (Cumartesi)

(Pazar kapalı)

KVK Teknik Servis Trabzon

Adres: Cumhuriyet Mahallesi Nemlioğlu Cemal Sokak
Ziya Bey Sitesi A Blok No: 16/1 - 61050 Trabzon

Web: <https://www.kvkteknikservis.com/>

Yurtiçi Kargo Gönderi Kodu: 225923276

Working Days & Hours _ Çalışma Saatleri:

08:30-18:00 (Pazartesi-Cuma)

08:30-13:45 (Cumartesi)

(Pazar kapalı)

KVK Teknik Servis Kartal

Adres: Soğanlık Yeni Mah. D-100 Kuzey Yanyol Cad.
Kanat Sanayi Sitesi No: 32 (Titanic Otel Yanı) Kartal / İST

Web: <https://www.kvkteknikservis.com/>

Yurtiçi Kargo Gönderi Kodu: 261734527

Working Days & Hours _ Çalışma Saatleri:

08:30-18:00 (Pazartesi-Cuma)

08:30-13:45 (Cumartesi)

(Pazar kapalı)

Üretici Firma Bilgileri:

Honor Device Co., Ltd.

Suite 3401, Unit A, Building 6, Shum Yip Sky

Park, No. 8089, Hongli West Road, Xiangmihu Street,
Futian District,

Shenzhen, Guangdong 518040, People's Republic of
China

Tel : +86-755-61886688

Web: www.hihonor.com

Çin'de üretilmiştir

Uyumluluk Bildirisi:

Honor Device Co., Ltd. bu cihazın 2014/53/EU yönergesinin temel gereksinimleri ve ilgili hükümleri ile uyumlu olduğunu beyan eder.
Uyumluluk Beyanı'nı (Declaration of Conformity) görüntülemek için
<https://www.hihonor.com/global/legal/certification/>



İthalatçı Firma Bilgileri:

Honor Turkey Teknoloji Limited Şirketi
Maslak Mah. Bilim Sk. Sun Plaza Blok No: 5a İç Kapı No:
30, Sarıyer İstanbul
Tel: 0212 285 44 00
Fax: 0212 285 45 00
Web:<https://www.hihonor.com/tr/>

Enerji Tasarrufu

Aktif uygulamalar, ekran parlaklık seviyeleri, Kablosuz ağ (Wi-Fi) kullanımı, GPS fonksiyonları ve diğer belli bazı özellikler pilinizi tüketebilir.

Pil gücünüzden tasarruf edebilmek için, aşağıdaki önerileri uygulayabilirsiniz:

- Ekran arka ışığının süresini azaltınız.
- Ekran parlaklığını azaltınız.
- Auto-sync (otomatik eşitleme), taşınabilir kablosuz erişim noktası (hotspot), Kablosuz (Wi-Fi) ve Bluetooth'u kullanmadığınız zamanlarda kapalı tutunuz.
- Kullanmadığınızda GPS fonksiyonunu kapatınız. Bu fonksiyonu kullanan birçok uygulama, düzenli olarak bulunduğunuz yerle ilgili GPS uydularını sorgulamaktadır; her sorgulama pili harcar.

Upoznajte svoj uređaj

Prije upotrebe uređaja usvojite osnovne radnje.

- Za uključivanje uređaja pritisnite i držite tipku za uključivanje dok se zaslon ne uključi.
- Za isključivanje uređaja pritisnite i držite tipku za uključivanje, a zatim dodirnite .
- Za ponovno pokretanje uređaja pritisnite i držite tipku za uključivanje, a zatim dodirnite .
- Pritisnite i držite tipku za uključivanje/isključivanje i tipku za smanjivanje glasnoće duže od 10 sekundi kako biste prisilno ponovno pokrenuli uređaj.

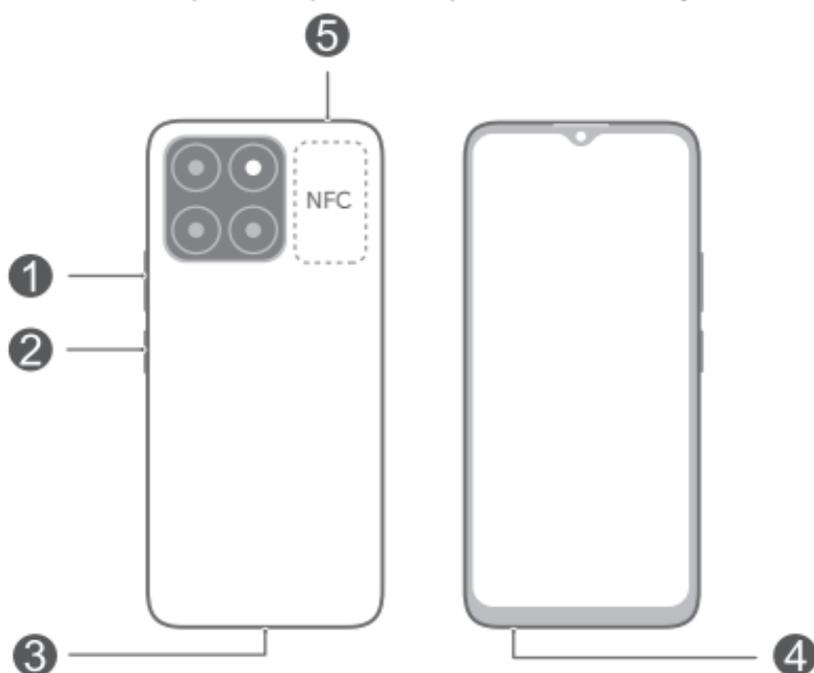

1	Tipka za glasnoću	2	Gumb za uključivanje/isključivanje / Senzor otiska prsta
3	USB Type-C priključak	4	Utičnica za naglavne slušalice
5	Utor za karticu		

- Kada upotrebljavate funkciju NFC, držite područje NFC-a blizu drugih uređaja ili predmeta.
- Pogledajte predinstaliranu aplikaciju **Savjeti** i savladajte upotrebu svih izvrsnih značajki na uređaju.

Početak

- Pazite da ne ogrebete uređaj ili da se ne ozlijedite tijekom uporabe igle za izbacivanje.
- Pohranite iglu za izbacivanje van dohvata djece kako bi se spriječilo slučajno gutanje ili ozljeda.
- Ne upotrebljavajte izrezane ili izmijenjene SIM ili microSD kartice u uređaju jer ih uređaj možda neće prepoznati i jer mogu oštetiti ladicu (utor) za karticu.
- Ako SIM kartica ne odgovara vašem uređaju, obratite se svojem pružatelju usluga.

Pridržavajte se uputa na sljedećim grafičkim prikazima kako biste postavili svoj uređaj. Upotrijebite isporučenu iglu za izbacivanje.

Provjerite je li kartica dobro poravnata i držite ladicu za karticu izravnatom dok je umećete u uređaj.

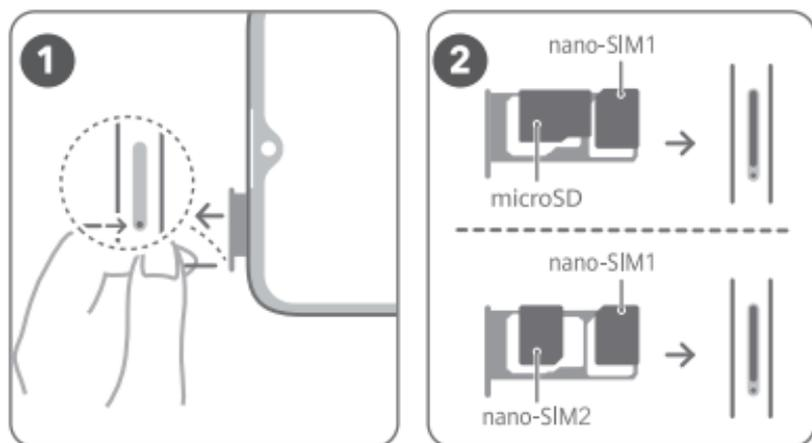

Upravljanje SIM karticom

Odaberite zadanu karticu za mobilne podatke te karticu za pozivanje u skladu sa svojim potrebama. Za više pojedinosti pogledajte predinstaliranu aplikaciju **Savjeti**.

-  Usluga 4G mreže ovisi o podršci vašeg mrežnog operatera i njegovoj implementaciji odgovarajućih usluga. Obratite se operateru kako biste aktivirali 4G uslugu.
- Usluga 4G mreže možda nije dostupna u nekim područjima zbog mrežnih smetnji.
- Ako ovaj priručnik nije u skladu s opisom na službenom web-mjestu, prednost ima opis na službenom web-mjestu.

Za dodatne informacije

Ako primijetite probleme u radu uređaja, potražite pomoć na sljedeći način:

- Posjetite <https://www.hihonor.com> kako biste vidjeli podatke o uređaju i druge informacije.
- Posjetite <https://www.hihonor.com/global/support/> kako biste vidjeli najnovije kontaktne podatke za svoju državu ili regiju.
- Otvorite **Postavke** i unesite sljedeće ključne riječi u okvir za pretraživanje za prikaz odgovarajućih informacija. Npr., **Pravne informacije**, **Sigurnosne informacije**, **Informacije o provjeri autentičnosti**, **Regulatorne informacije**.

Informacije o sigurnosti

Pažljivo pročitajte sve sigurnosne informacije prije korištenja uređaja kako biste bili sigurni da ga koristite na siguran i ispravan način te kako biste saznali kako na ispravan način odložiti uređaj.

Rukovanje i sigurnost

-  Kako biste spriječili moguće oštećenje sluha, izbjegavajte dugotrajno slušanje uz veliku glasnoću.
- Korištenje neodobrenog ili nekompatibilnog napajačkog adaptera, punjača ili baterije može oštetiti vaš uređaj, skratiti njegov životni vijek ili uzrokovati požar, eksploziju ili druge opasnosti.
- Idealna radna temperatura je 0 °C do 35 °C. Idealna temperatura za pohranjivanje je -20 °C do +45 °C.
- Proizvođači srčanih elektrostimulatora preporučuju da se održava najmanja udaljenost od 15 cm između

uređaja i srčanog elektrostimulatora kako bi se izbjegle moguće smetnje elektrostimulatora. Rabite li srčani elektrostimulator, uređaj držite na strani suprotnoj od elektrostimulatora i ne nosite ga u prednjem džepu.

- Uređaj i bateriju držite podalje od izvora topline i izravna sunčeva svjetla. Ne stavljajte ih na ili u uređaje za grijanje, kao što su mikrovalne pećnice, pećnice ili radijatori.
- Pridržavajte se lokalnih zakona i propisa tijekom uporabe uređaja. Kako biste smanjili rizik od nesreće, bežični uređaj ne koristite za vrijeme vožnje.
- Za vrijeme leta avionom ili neposredno pred ukrcavanje koristite uređaj jedino sukladno danim uputama. Uporaba bežičnog uređaja u zrakoplovu može omesti bežičnu mrežu, što predstavlja opasnost za rad zrakoplova ili je nezakonito.
- Kako biste izbjegli oštećenje unutarnjeg strujnog kruga uređaja ili punjača, uređaj nemojte upotrebljavati na prašnjavim, vlažnim ili prljavim mjestima, kao ni blizu magnetskog polja.
- Prilikom punjenja uređaja uvjerite se da je punjač uključen u utičnicu koja je u blizini uređaja i lako dostupna.
- Iskopčajte punjač iz električne utičnice i iz uređaja kada se ne koristi.
- Nemojte rabiti, skladištiti niti transportirati uređaj tamo gdje su pohranjene zapaljive tvari ili eksplozivi (primjerice na benzinskoj crpki, u skladištu nafte ili kemijskom postrojenju). Uporaba uređaja u takvim okruženjima povećava rizik od eksplozije ili požara.
- Bateriju držite podalje od vatre te je nemojte rastavljati, preinačavati, bacati ili stiskati. U bateriju nemojte umetati strane predmete te je nemojte uranjati u vodu ili druge tekućine kao ni izlagati vanjskoj sili ili pritisku jer to može uzrokovati curenje, pregrijavanje, zapaljivanje te čak i eksploziju baterije.
- Uređaj, bateriju i dodatke odložite sukladno lokalnim propisima. Ne smije ih se odlagati u normalni kućanski otpad. Nepropisna upotreba baterija može uzrokovati požar, eksploziju ili druge opasnosti.
- Ovaj uređaj sadržava ugrađenu bateriju. Nemojte pokušavati samostalno je zamijeniti. U protivnom uređaj možda neće pravilno raditi ili se baterija može

oštetiti. Radi osobne sigurnosti i pravilnog rada uređaja snažno se preporučuje da se obratite ovlaštenom servisnom centru za zamjenu baterije.

Informacije o odlaganju i recikliranju



Simbol na proizvodu, bateriji, dokumentaciji ili pakiranju označava da se proizvode i baterije mora na kraju radnog vijeka odnijeti na zasebna mjesta za prikupljanje otpada koja su odredile lokalne vlasti. Time će se osigurati da se recikliranje otpadne električne i elektroničke opreme (EEE) te rukovanje njome obavljaju na način koji čuva vrijedne materijale i štiti ljudsko zdravlje i okoliš.

Za više informacija obratite se lokalnim vlastima, maloprodajnom trgovcu, službi za odlaganje komunalnog otpada ili posjetite web-mjesto <https://www.hihonor.com/>.

Smanjenje upotrebe opasnih tvari

Ovaj uređaj i njegovi električni dodaci u skladu su s lokalnim primjenjivim pravilima o ograničavanju upotrebe određenih opasnih tvari u električnoj i elektroničkoj opremi, kao što su uredbe REACH i RoHS te direktiva o baterijama (gdje je primjenjivo) EU-a. Za pregled izjava o sukladnosti s uredbama REACH i RoHS posjetite web-mjesto

<https://www.hihonor.com/global/legal/certification/>.

Informacije o izlaganju zračenju radijskih frekvencija

Svjetska zdravstvena organizacija izjavila je da se izlaganje može smanjiti ograničavanjem uporabe ili uporabom kompleta za uporabu bez primjene ruku kako bi uređaj bio udaljen od glave i tijela.

Pobrinite se da dodaci uređaja, kao što su kućište ili futrola uređaja, ne sadrže metalne dijelove. Uređaj držite podalje od tijela kako biste ispunili zahtjev o udaljenosti.

Za države koje su prihvatile ograničenje za SAR od 2,0 W/kg na 10 grama tkiva.

Uređaj je u skladu sa specifikacijama za radijsku frekvenciju kada se upotrebljava u blizini uha ili na udaljenosti od 0,50 cm od tijela. Najviša prijavljena SAR

vrijednost: SAR za područje glave: 0,74 W/kg; SAR za područje tijela: 0,95 W/kg.

Usklađenost s propisima EU

Izjava

Ovim putem tvrtka Honor Device Co., Ltd. izjavljuje da je ovaj uređaj WDY-LX1 sukladan sa sljedećim Direktivama: RED 2014/53/EU, RoHS 2011/65/EU, ErP 2009/125/EZ.

Potpuni tekst izjave o sukladnosti EU-a, detaljne informacije o proizvodima koji upotrebljavaju energiju te najnovije informacije o dodacima i softveru dostupni su na sljedećoj internetskoj adresi:

<https://www.hihonor.com/global/legal/certification/>.

Ovaj se uređaj može upotrebljavati u svim državama članicama EU-a.

Pridržavajte se nacionalnih i lokalnih zakonskih propisa gdje se uređaj upotrebljava.

Ovaj uređaj može imati ograničenu uporabu ovisno o lokalnoj mreži.

Ograničenja za pojas od 5 GHz:

Raspon frekvencije od 5150 do 5350 MHz ograničen je na uporabu u zatvorenim prostorima u: AT, BE, BG, CH, CY, CZ, DE, DK, EE, EL, ES, FI, FR, HR, HU, IE, IS, IT, LI, LT, LU, LV, MT, NL, NO, PL, PT, RO, SE, SI, SK, TR, UK(NI).

Frekvencijski pojasevi i snaga

Nominalne granice frekvencijskih raspona i snage prijenosa (emitirane i/ili provedene) koji se primjenjuju na ovu radijsku opremu su sljedeće:

WDY-LX1	GSM900: 35.5dBm, GSM1800: 32.5dBm, WCDMA900/2100: 25.7dBm, LTE Band 1/3/7/8/20/28: 25.7dBm, Bluetooth 2.4GHz: 20dBm, Wi-Fi 2.4GHz: 20dBm, Wi-Fi 5G: 5150-5250MHz: 23dBm, 5250-5350MHz: 20dBm, 5470-5725MHz: 20dBm, 5725-5850MHz: 14dBm, NFC, 13,56 MHz: 42 dBμA/m na 10 m
---------	---

Pravna napomena

Zaštitni znakovi i dozvole

Android je zaštitni znak tvrtke Google LLC.

LTE je zaštitni znak tvrtke ETSI.

Verbalni žig i logotipovi *Bluetooth*[®] registrirani su zaštitni znakovi u vlasništvu tvrtke *Bluetooth SIG, Inc.* i svaka uporaba tih oznaka koju provodi tvrtka Honor Device Co., Ltd. zaštićena je licencom.

Wi-Fi[®], logotip Wi-Fi CERTIFIED i logotip Wi-Fi zaštitni su znakovi tvrtke Wi-Fi Alliance.

**Autorsko pravo © Honor Device Co., Ltd. 2023.
Sva prava pridržana.**

SVE SLIKE I ILUSTRACIJE U OVOM VODIČU, UKLJUČUJUĆI, BEZ OGRANIČENJA, BOJU, VELIČINU I SADRŽAJ ZASLONA UREĐAJA, SLUŽE SAMO KAO REFERENCA. STVARNI SE UREĐAJ MOŽE RAZLIKOVATI. NIŠTA NAVEDENO U OVOM VODIČU NE PREDSTAVLJA BILO KAKVO IZRIČITO ILI PODRAZUMIJEVANO JAMSTVO.

Pravila za zaštitu privatnosti

Kako biste bolje razumjeli kako štitimo vaše osobne podatke, pogledajte politiku zaštite privatnosti na <https://www.hihonor.com/privacy-policy/worldwide/>.

Seznanitev z napravo

Pred uporabo naprave se seznanite z osnovnimi postopki.

- Za vklop naprave pritisnite gumb za vklop/izklop ter ga zadržite, dokler se zaslon ne vklopi.
- Za izklop naprave pritisnite in zadržite gumb za vklop/izklop ter se dotaknite možnosti .
- Za ponovni zagon naprave pritisnite in zadržite gumb za vklop/izklop ter se dotaknite možnosti .
- Pritisnite gumb za vklop/izklop in tipko za znižanje glasnosti ter ju zadržite za več kot 10 s, da vsilite ponovni zagon naprave.

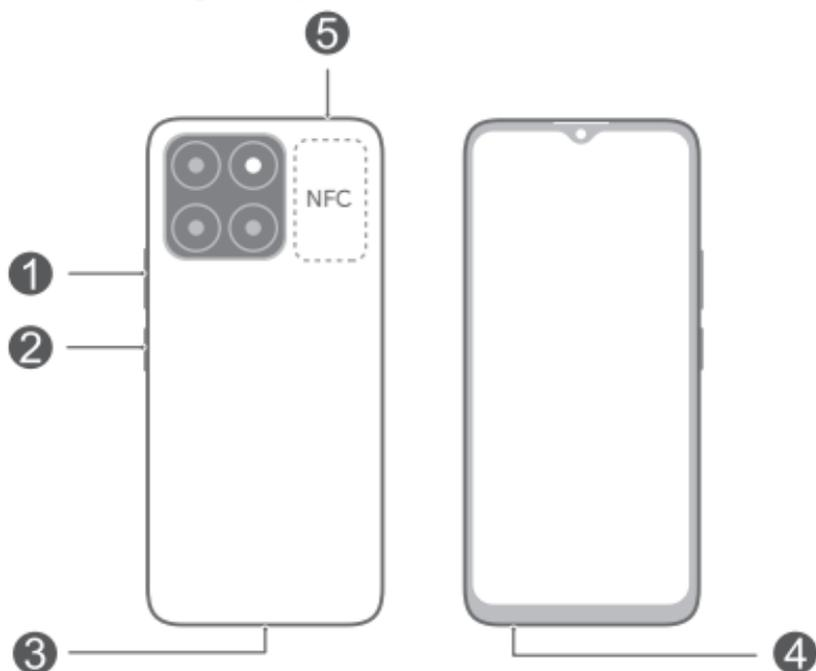

1	Gumb za glasnost	2	Gumb za vklop/senzor za prstne odtise
3	Vrata USB Type-C	4	Vtič za slušalke
5	Reža za kartico		

- Med uporabo funkcije NFC mora biti območje NFC blizu drugih naprav ali predmetov.
- Preglejte vnaprej nameščeno aplikacijo **Nasveti** in usvojite vse uporabne funkcije v svoji napravi.

Uvod

- ⚠️ Pazite, da pri uporabi sponke za izvršenje ne opraskate naprave ali se poškodujete.
- Sponko za izvršenje kartice hranite zunaj dosega otrok, da preprečite nenamerno zaužitje ali poškodbo.
- Z napravo ne uporabljajte odrezanih ali spremenjenih kartic SIM ali microSD, saj te kartice morda ne bodo prepoznane in lahko poškodujejo nosilec za kartico (režo).
- Če kartice SIM ne morete namestiti v svojo napravo, se obrnite na operaterja.

Upoštevajte navodila na spodnjih slikah za nastavitve svoje naprave. Uporabite priloženo sponko za izvršenje. Prepričajte se, da je kartica pravilno poravnana in da nastavek za kartico pri vstavljanju v napravo ni upognjen.

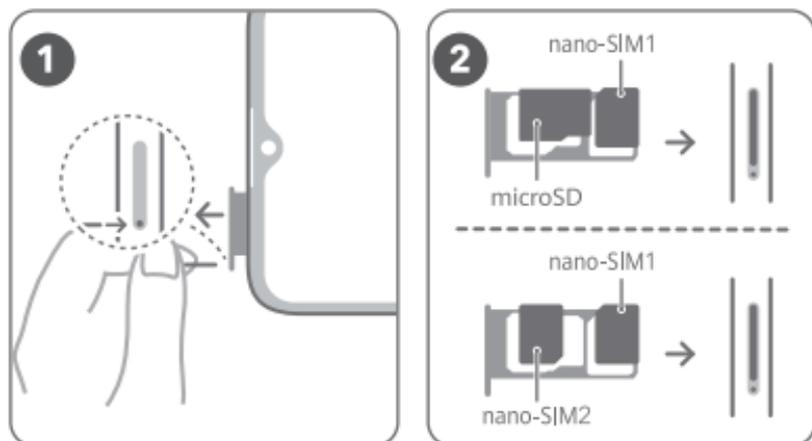

Upravljanje kartic SIM

Glede na potrebe izberite privzeto kartico za mobilne podatke in privzeto kartico za klicanje. Več informacij najdete v vnaprej nameščeni aplikaciji **Nasveti**.

- i** Razpoložljivost storitve 4G je odvisna od podpore vašega omrežnega operaterja in tega, ali omogoča ustrezne storitve. Obrnite se na operaterja in ga prosite, da aktivira storitev 4G.
- Storitve 4G na nekaterih območjih morda ni na voljo zaradi motenj v omrežju.
- Če je ta vodnik neskladen z opisom na uradnem spletnem mestu, upoštevajte spletno mesto.

Dodatne informacije

Če pride pri uporabi naprave do kakršnih koli težav, lahko pomoč poiščete v naslednjih virih:

- Obiščite <https://www.hihonor.com> za ogled podatkov o napravi in druge informacije.
- Obiščite <https://www.hihonor.com/global/support/> za najnovejše podatke za stik za svojo državo ali območje.
- Za prikaz ustreznih informacij v razdelku **Nastavitve** vnesite naslednje ključne besede v iskalno polje: npr. **Pravne informacije, Varnostne informacije, Podatki za preverjanje pristnosti, Zakonsko predpisani podatki.**

Varnostne informacije

Pred uporabo naprave natančno preberite vse varnostne napotke, da zagotovite njeno varno in pravilno delovanje ter se poučite o pravilnem odstranjevanju naprave.

Uporaba in varnost



- Da bi preprečili morebitno okvaro sluha, ne poslušajte zvoka dlje časa pri visoki glasnosti.
- Uporaba neodobrenega ali nezdržljivega napajalnika, polnilnika ali baterije lahko poškoduje vašo napravo, skrajša njeno življenjsko dobo ali povzroči požar, eksplozijo ali druge nevarnosti.
- Idealne temperature delovanja so od 0 °C do 35 °C. Idealne temperature skladiščenja so od -20 °C do +45 °C.
- Proizvajalci srčnih spodbujevalnikov priporočajo, da je med napravo in srčnim spodbujevalnikom vsaj 15 cm razdalje, da se prepreči morebitno motenje. Če uporabljate spodbujevalnik, naprave ne držite na strani telesa, na kateri je vstavljen, in je ne nosite v prednjem žepu.
- Napravo in baterijo hranite tako, da ne bosta izpostavljeni prekomerni toploti in neposredni sončni svetlobi. Ne postavljajte ju na oz. v grelne naprave, kot so mikrovalovne pečice, štedilniki ali radiatorji.

- Pri uporabi naprave upoštevajte lokalne zakone in predpise. Da bi zmanjšali možnost nesreče, brezžične naprave ne uporabljajte med vožnjo.
- Med vožnjo z letalom ali tik pred vkrcanjem uporabljajte napravo samo v skladu s prejetimi navodili. Uporaba brezžične naprave v letalu lahko moti brezžična omrežja, predstavlja nevarnost za delovanje letala ali je v nasprotju z zakonom.
- Če želite preprečiti poškodbe notranjega tokokroga naprave ali polnilnika, naprave ne uporabljajte na prašnem, vlažnem ali umazanem mestu ali v bližini magnetnega polja.
- Pri polnjenju naprave se prepričajte, ali je napajalnik priključen v vtičnico v bližini naprave in ali je zlahka dostopen.
- Ko naprave ne uporabljate, polnilnik izključite iz vtičnice.
- Naprave ne uporabljajte, hranite ali prenašajte na mestih, kjer se hranijo gorljive ali eksplozivne snovi (na primer na bencinskih črpalkah, v skladiščih nafte ali kemijskih tovarnah). Če napravo uporabljate na teh območjih, se poveča tveganje za eksplozijo ali požar.
- Baterijo hranite stran od ognja in je ne razstavljajte, spreminjajte, mečite ali stiskajte. V napravo ne vstavljajte tujkov, ne potaplajte je v vodo ali druge tekočine in ne izpostavljajte je zunanji sili ali pritisku, saj lahko to povzroči puščanje, pregrevanje, vžig ali celo eksplozijo baterije.
- Napravo, baterijo in pripomočke odstranjujte v skladu z lokalnimi predpisi. Ne smete jih odstranjevati skupaj z običajnimi gospodinjskimi odpadki. Nepravilna uporaba baterij lahko povzroči požar, eksplozijo ali druge nevarnosti.
- Ta naprava ima vgrajeno baterijo. Baterije ne poskušajte zamenjati sami. V nasprotnem primeru naprava morda ne bo delovala pravilno ali pa se bo baterija morda poškodovala. Zaradi lastne varnosti in za zagotavljanje ustreznega delovanja naprave vam svetujemo, da se za zamenjavo obrnete na pooblaščen servisni center.

Informacije o odlaganju med odpadke in recikliranju



Ta simbol na izdelku, bateriji, dokumentaciji ali embalaži pomeni, da je treba izdelek in baterije ob koncu življenjske dobe odstraniti na ločenih prevzemnih mestih, ki jih določijo lokalni organi oblasti. S tem bo odpadna električna in elektronska oprema (EEO) reciklirana in obravnavana na način, ki ohranja dragocene materiale ter varuje zdravje ljudi in okolje. Za več informacij se obrnite na lokalne organe oblasti, prodajalca ali službo za odstranjevanje gospodinjskih odpadkov oz. obiščite spletno mesto <https://www.hihonor.com/>.

Zmanjševanje obsega nevarnih snovi

Ta naprava in njeni morebitni električni dodatki so skladni z veljavnimi lokalnimi predpisi o omejevanju uporabe nekaterih nevarnih snovi v električni in elektronski opremi, kot so uredba EU REACH ter direktiva RoHS in direktiva o baterijah (če so vključene). Za izjave o skladnosti z uredbo REACH in direktivo RoHS obiščite spletno mesto <https://www.hihonor.com/global/legal/certification/>.

Informacije o izpostavljenosti radiofrekvenčnemu sevanju

Svetovna zdravstvena organizacija je navedla, da je mogoče izpostavljenost zmanjšati tako, da omejite uporabo ali uporabljate komplet za prostoročno uporabo, da napravo zadržite proč od glave in telesa. Poskrbite, da dodatki naprave, kot sta ovitek ali etui, ne vsebujejo kovinskih komponent. Napravo držite stran od telesa, da izpolnite zahtevo glede razdalje.

Za države, ki so sprejele omejitve vrednosti SAR 2,0 W/kg prek 10 gramov tkiva

Naprava je skladna z RF-specifikacijami pri uporabi ob ušesu ali na razdalji 0,50 cm od telesa. Najvišja poročana vrednost SAR: SAR ob glavi: 0,74 W/kg; SAR ob telesu: 0,95 W/kg.

Skladnost s predpisi EU

Izjava

Honor Device Co., Ltd. izjavlja, da je ta naprava WDY-LX1 skladna s temi direktivami: Direktiva 2014/53/EU o radijski opremi (RED), Direktiva 2011/65/EU o omejevanju uporabe nekaterih nevarnih snovi v električni in elektronski opremi (RoHS), Direktiva 2009/125/ES za izdelke, povezane z energijo (ErP). Celotno besedilo izjave EU o skladnosti, podrobne informacije o direktivi ErP in najnovejše informacije o dodatni in programski opremi so na voljo na naslednjem internetnem naslovu:

<https://www.hihonor.com/global/legal/certification/>.

To napravo je mogoče uporabljati v vseh državah članicah EU.

Upoštevajte nacionalne in lokalne predpise na območju uporabe naprave.

Uporaba te naprave je morda omejena, kar je odvisno od lokalnega omrežja.

Omejitve v 5-GHz pasu:

Frekvenčni razpon med 5150 in 5350 MHz je omejen na notranjo uporabo v naslednjih državah: AT, BE, BG, CH, CY, CZ, DE, DK, EE, EL, ES, FI, FR, HR, HU, IE, IS, IT, LI, LT, LU, LV, MT, NL, NO, PL, PT, RO, SE, SI, SK, TR, UK(NI).

Frekvenčni pasovi in moč

Frekvenčni pasovi in nazivne mejne vrednosti za (sevalno in/ali prevodno) oddajanje moči, ki veljajo za to radijsko opremo, so naslednji:

WDY-LX1	GSM900: 35.5dBm, GSM1800: 32.5dBm, WCDMA900/2100: 25.7dBm, LTE Band 1/3/7/8/20/28: 25.7dBm, Bluetooth 2.4GHz: 20dBm, Wi-Fi 2.4GHz: 20dBm, Wi-Fi 5G: 5150-5250MHz: 23dBm, 5250-5350MHz: 20dBm, 5470-5725MHz: 20dBm, 5725-5850MHz: 14dBm, NFC 13,56 MHz: 42 dBμA/m pri 10 m
---------	---

Pravna obvestila

Blagovne znamke in dovoljenja

Android je blagovna znamka družbe Google LLC.

LTE je blagovna znamka podjetja ETSI.

Besedna znamka in logotipi *Bluetooth®* so registrirane blagovne znamke, ki so v lasti podjetja *Bluetooth SIG, Inc.*, družba Honor Device Co., Ltd. pa uporablja vse takšne znamke na podlagi licence.

Wi-Fi®, logotip Wi-Fi CERTIFIED in logotip Wi-Fi so blagovne znamke Wi-Fi Alliance.

**Avtorske pravice © Honor Device Co., Ltd.
2023. Vse pravice pridržane.**

VSE SLIKE IN ILUSTRACIJE V TEM PRIROČNIKU, KAR MED DRUGIM VKLJUČUJE BARVO IN VELIKOST NAPRAVE TER VSEBINO, PRIKAZANO NA ZASLONIH, SO ZGOLJ INFORMATIVNE. DEJANSKA NAPRAVA SE LAHKO RAZLIKUJE. NIČ V TEM PRIROČNIKU NE PREDSTAVLJA NOBENEGA JAMSTVA, IZRECNEGA ALI NAZNAČENEGA.

Pravilnik o zasebnosti

Da bi bolje razumeli, kako varujemo vaše osebne podatke, si oglejte pravilnik o zasebnosti na <https://www.hihonor.com/privacy-policy/worldwide/>.

Cunoașteți-vă dispozitivul

Înainte de a utiliza dispozitivul, familiarizați-vă cu funcțiile sale de bază.

- Pentru pornirea dispozitivului, apăsați lung butonul de pornire până când ecranul se aprinde.
- Pentru a vă opri dispozitivul, apăsați lung butonul de pornire, apoi atingeți .
- Pentru a reporni dispozitivul, apăsați lung butonul de pornire, apoi atingeți .
- Apăsați lung butoanele Pornire și Reducere volum, timp de cel puțin 10 secunde, pentru a forța repornirea dispozitivului.

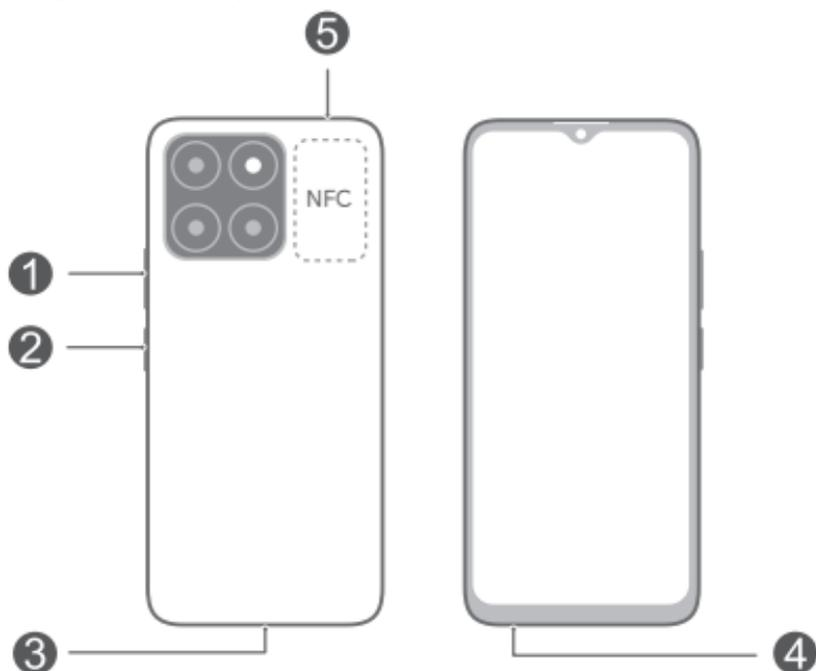

1	Buton de volum	2	Buton de alimentare/ Senzor amprentă
3	Port USB tip C	4	Mufă pentru căști
5	Slot cartelă		

- Când utilizați funcția NFC, poziționați zona NFC lângă celelalte dispozitive sau obiecte.
- Descoperiți aplicația preinstalată **Sugestii** și controlați toate funcțiile inovatoare de pe dispozitivul dvs.

Introducere

- ⚠️ • Aveți grijă să nu zgâriați dispozitivul și să nu vă răniți atunci când folosiți instrumentul de extragere a cartei SIM.
- Depozitați instrumentul de extragere a cartei SIM într-un spațiu unde nu au acces copii, pentru a preveni înghițirea accidentală sau rănirea.
- Nu utilizați cu dispozitivul dvs. cartele SIM sau microSD tăiate sau modificate, deoarece este posibil ca acestea să nu fie recunoscute și să deterioreze suportul pentru card (slot).
- În cazul în care cartela SIM nu se potrivește cu dispozitivul dvs., contactați-vă operatorul.

Urmați instrucțiunile din figurile următoare pentru configurarea dispozitivului. Utilizați instrumentul de extragere inclus.

Asigurați-vă că ați aliniat cartela corect și că suportul pentru card este în poziția corectă atunci când îl introduceți în dispozitiv.

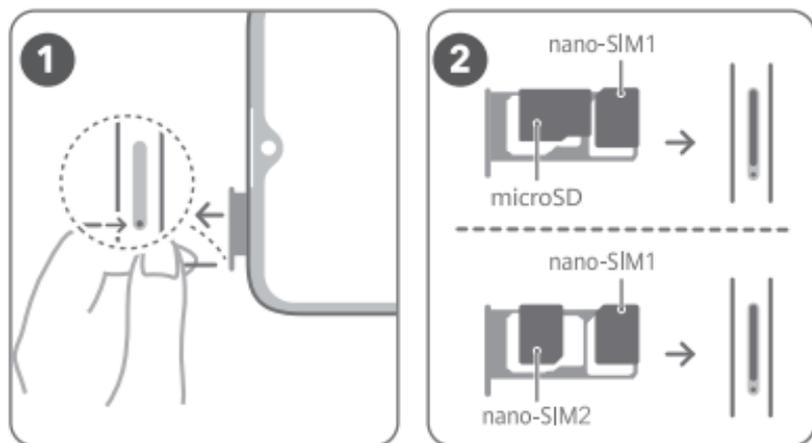

Administrare cartelă SIM

Selectați cartela implicită pentru date mobile și cartela implicită pentru apeluri, după cum este cazul. Pentru detalii, încercați aplicația preinstalată **Sugestii**.

-  • Serviciile 4G depind de suportul asigurat de operatorul rețelei și de implementarea serviciilor respective de către acesta. Vă rugăm să contactați operatorul pentru a activa serviciile 4G.
- Este posibil ca serviciile 4G să fie indisponibile în anumite zone din cauza interferențelor din cadrul rețelei.
- Dacă acest ghid nu corespunde cu descrierea de pe pagina web oficială, cea din urmă are întâietate.

Pentru mai multe informații

Daca va confruntati cu orice problema in timp ce utilizati dispozitivul, puteți obține ajutor din următoarele resurse:

- Vizitați <https://www.hihonor.com> pentru informații despre dispozitiv și alte informații.
- Vizitați <https://www.hihonor.com/global/support/> pentru cele mai recente informații de contact pentru țara sau regiunea dvs.
- Mergeți la **Setări** și introduceți următoarele cuvinte cheie în caseta de căutare pentru a obține informațiile dorite. De ex. **Informații legale**, **Informații privind siguranța**, **Informații de autentificare**, **Informații privind reglementarea**.

Informații despre siguranță

Vă rugăm să citiți cu atenție toate informațiile de siguranță înainte de a vă folosi dispozitivul, pentru a asigura funcționarea sa corectă și în siguranță și pentru a afla cum să eliminați în mod corect dispozitivul.

Operare și siguranță

-  Pentru a vă proteja auzul, nu ascultați la volum înalt perioade lungi de timp.
- Folosirea unui adaptor, alimentator sau a unei baterii neaprobate sau incompatibile vă poate avaria dispozitivul, poate scurta durata de folosire a acestuia sau poate produce incendii, explozii sau alte pericole.

- Temperaturile de funcționare ideale sunt de la 0 °C până la 35 °C. Temperaturile ideale de depozitare sunt de la -20 °C până la +45 °C.
- Producătorii de stimuloare cardiace recomandă să se păstreze o distanță minimă de 15 cm între un dispozitiv și stimulatorul cardiac, pentru a evita eventualele interferențe cu stimulatorul cardiac. Dacă folosiți un stimulator cardiac, utilizați dispozitivul în partea opusă față de stimulatorul cardiac și nu purtați dispozitivul în buzunarul din față.
- Țineți dispozitivul și bateria departe de foc, căldură excesivă și lumina directă a soarelui. Nu le așezați pe sau în dispozitive de încălzire, cum ar fi cuptoare cu microunde, încălzitoare de apă, plite sau radiatoare.
- Respectați legile și reglementările locale în timp ce utilizați dispozitivul. Pentru a reduce riscul de accidente, nu utilizați dispozitivul wireless în timp ce conduceți. Dacă trebuie să efectuați sau să răspundeți la un apel, opriți mai întâi vehiculul într-o locație sigură.
- În timp ce zburăți cu avionul sau imediat înainte de îmbarcare, folosiți dispozitivul numai conform instrucțiunilor respective. Folosirea unui dispozitiv wireless într-un aparat de zbor poate întrerupe rețelele fără fir, poate prezenta un pericol pentru operarea aparatului de zbor sau poate fi ilegală.
- Pentru a evita deteriorarea circuitelor interne ale dispozitivului și/sau încărcătorului, nu utilizați dispozitivul într-o zonă prăfuită, umedă, murdară sau în apropierea unui câmp magnetic.
- La încărcarea dispozitivului, asigurați-vă că încărcătorul este conectat la o priză din apropierea dispozitivelor și este ușor accesibil.
- Scoateți încărcătorul din priza electrică și din dispozitiv atunci când nu este utilizat.
- Nu folosiți, nu depozitați și nu transportați dispozitivul în locurile în care sunt depozitate substanțe inflamabile sau explozive (de exemplu în benzinării, depozite de combustibil sau uzine chimice). Folosirea dispozitivului în astfel de medii crește riscul de explozii sau incendii.
- Feriți bateria de foc, nu o dezasamblați, nu o modificați, nu o aruncați și nu o striviți. Nu introduceți obiecte străine în baterie. Nu o scufundați în apă sau

alte lichide și nu o expuneți la presiune sau forțe externe, deoarece riscați să provocați scurgeri de electrolit, supraîncălzirea, aprinderea sau chiar explozia bateriei.

- Eliminați acest dispozitiv, bateria și accesoriile conform reglementărilor locale. Acestea nu trebuie eliminate împreună cu deșeurile menajere normale. Folosirea necorespunzătoare a bateriei poate produce incendii, explozii sau alte situații periculoase.
- Consultați doctorul dvs. și producătorul dispozitivului pentru a afla dacă utilizarea dispozitivului poate deranja funcționarea dispozitivului dvs. medical.
- Urmați normele și regulamentele stabilite de către spitale și unitățile sanitare.
- Acest dispozitiv conține o baterie încorporată. Nu încercați să o înlocuiți dvs. Riscați ca dispozitivul să nu funcționeze în mod corespunzător sau ca bateria să fie deteriorată. Pentru siguranța dvs. personală și pentru a vă asigura că dispozitivul funcționează în mod corespunzător, vă sfătuim să contactați un centru de service autorizat pentru înlocuire.

Medii cu pericol de explozie

Opriti dispozitivul în orice zonă cu pericol de explozie și respectați toate indicatoarele și instrucțiunile. Zonele cu pericol de explozie includ zonele în care vi se solicită oprirea motorului vehiculului. Producerea de scântei în astfel de zone ar putea cauza explozii sau incendii, provocând răni sau chiar decese. Nu porniți dispozitivul în puncte de realimentare cum sunt stațiile de combustibil. Respectați restricțiile privind utilizarea echipamentelor radio în depozitele de combustibil, în zonele de depozitare și distribuție și în uzinele chimice. În plus, conformați-vă restricțiilor din zonele în care se derulează operațiuni de detonare. Înainte de a utiliza dispozitivul, verificați dacă nu vă aflați într-un mediu cu pericol de explozie; acestea sunt marcate clar în majoritatea cazurilor, însă nu întotdeauna. Astfel de zone includ cabinele de sub punțile ambarcațiunilor, unitățile de transfer sau depozitare a substanțelor chimice și zonele în care aerul conține substanțe chimice sau particule cum ar fi granule, praf sau pulberi metalice. Întrebați producătorii de vehicule care utilizează gaz petrolier lichefiat (cum ar fi propanul sau

butanul) dacă acest dispozitiv poate fi utilizat în siguranță în vecinătatea acestora.

Informații referitoare la eliminare și reciclare



Acest simbol de pe produs, baterie, documentație sau ambalaj înseamnă că, la sfârșitul duratei de viață, produsele și bateriile trebuie predate la punctele de colectare separată a deșeurilor indicate de autoritățile locale. Astfel, veți asigura reciclarea și tratarea deșeurilor EEE într-un mod care să recupereze materiale valoroase și să protejeze sănătatea umană și mediul înconjurător.

Pentru mai multe informații, vă rugăm să contactați autoritățile locale, distribuitorul sau serviciul de eliminare a deșeurilor menajere sau să vizitați site-ul web <https://www.hihonor.com/>.

Reducerea cantității de substanțe periculoase

Acest dispozitiv și accesoriile sale electrice respectă regulile locale aplicabile privind restricționarea utilizării anumitor substanțe periculoase în cadrul echipamentelor electrice și electronice, precum REACH UE, RoHS și Directiva privind bateriile (dacă sunt incluse). Pentru declarații de conformitate despre REACH și RoHS, vă rugăm să vizitați site-ul web <https://www.hihonor.com/global/legal/certification/>.

Informații privind expunerea la radiofrecvență

Organizația Mondială a Sănătății a declarat că expunerea poate fi redusă prin limitarea utilizării sau prin folosirea unui kit mâini libere pentru a ține dispozitivul departe de cap și corp.

Asigurați-vă că accesoriile dispozitivului, cum ar fi husele sau tocurele, nu conțin componente metalice. Păstrați dispozitivul la distanță de corp, pentru a îndeplini cerințele privind distanța.

Pentru țările care au adoptat limita SAR de 2,0 W/kg la 10 grame de țesut.

Dispozitivul respectă specificațiile RF atunci când este ținut lângă ureche sau la o distanță de 0,50 cm de corp. Cea mai mare valoare SAR raportată: SAR la nivelul capului: 0,74 W/kg; SAR la nivelul corpului: 0,95 W/kg.

Conformitatea cu reglementările UE

Declarație

Prin prezenta, Honor Device Co., Ltd. declară că acest dispozitiv WDY-LX1 este în conformitate cu următoarele Directive: RED 2014/53/UE, RoHS 2011/65/UE, ErP 2009/125/CE.

Textul complet al Declarației de conformitate UE, informațiile ErP detaliate și cele mai recente informații despre accesorii și software sunt disponibile la următoarea adresă de internet:

<https://www.hihonor.com/global/legal/certification/>.

Acest dispozitiv poate fi utilizat în toate statele membre ale UE.

Respectați reglementările naționale și locale din zona în care este folosit dispozitivul.

Acest dispozitiv poate fi restricționat la utilizare, în funcție de rețeaua locală.

Restricții în banda de 5 GHz:

Intervalul de frecvență de la 5150 la 5350 MHz este limitat la utilizarea interioară în: AT, BE, BG, CH, CY, CZ, DE, DK, EE, EL, ES, FI, FR, HR, HU, IE, IS, IT, LI, LT, LU, LV, MT, NL, NO, PL, PT, RO, SE, SI, SK, TR, UK(NI).

Benzi de frecvență și putere

Benzile de frecvență și limitele nominale ale puterii de transmisie (radiate și/sau conduse) aplicabile acestor echipamente radio sunt după cum urmează:

WDY-LX1	GSM900: 35.5dBm, GSM1800: 32.5dBm, WCDMA900/2100: 25.7dBm, LTE Band 1/3/7/8/20/28: 25.7dBm, Bluetooth 2.4GHz: 20dBm, Wi-Fi 2.4GHz: 20dBm, Wi-Fi 5G: 5150-5250MHz: 23dBm, 5250-5350MHz: 20dBm, 5470-5725MHz: 20dBm, 5725-5850MHz: 14dBm, NFC 13,56 MHz: 42 dBμA/m @ 10 m
---------	---

Aviz juridic

Mărci comerciale și permisiuni

Android este o marcă comercială a Google LLC.

LTE este o marcă comercială a ETSI.

Cuvântul și simbolurile *Bluetooth*[®] sunt mărci

comerciale înregistrate deținute de *Bluetooth SIG, Inc.*

și orice utilizare a acestora de către Honor Device Co., Ltd. se face sub licență.

Wi-Fi®, emblema Wi-Fi CERTIFIED și emblema Wi-Fi sunt mărci comerciale ale Wi-Fi Alliance.

Copyright © Honor Device Co., Ltd. 2023.

Toate drepturile rezervate.

TOATE IMAGINILE ȘI ILUSTRAȚIILE DIN ACEST GHID, INCLUSIV (DAR FĂRĂ A SE LIMITA LA) CULOAREA ȘI DIMENSIUNEA DISPOZITIVULUI ȘI CONȚINUTUL ECRANULUI, SUNT OFERITE DOAR ÎN SCOP EXEMPLIFICATIV. DISPOZITIVUL REAL AR PUTEA FI DIFERIT. NICIO PREVEDERE DIN PREZENTUL GHID NU CONSTITUIE NICIO GARANȚIE DE NICIUN FEL, EXPLICITĂ SAU IMPLICITĂ.

Politica de confidențialitate

Pentru a înțelege mai bine modul în care vă protejăm informațiile personale, vă rugăm să consultați politica de confidențialitate de la <https://www.hihonor.com/privacy-policy/worldwide/>.

Iepazīstiet savu ierīci

Pirms sākat lietot ierīci, iepazīstieties ar tās pamata funkcijām.

- Lai ieslēgtu ierīci, nospiediet un turiet barošanas pogu, līdz ieslēdzas ekrāns.
- Lai izslēgtu ierīci, nospiediet un turiet barošanas pogu un pieskarieties ☹️.
- Lai restartētu ierīci, nospiediet un turiet barošanas pogu un pieskarieties ✨.
- Lai piespiedu kārtā restartētu ierīci, nospiediet ieslēgšanas pogu un skaļuma samazināšanas pogu un turiet tās nospiestas ilgāk nekā 10 sekundes.

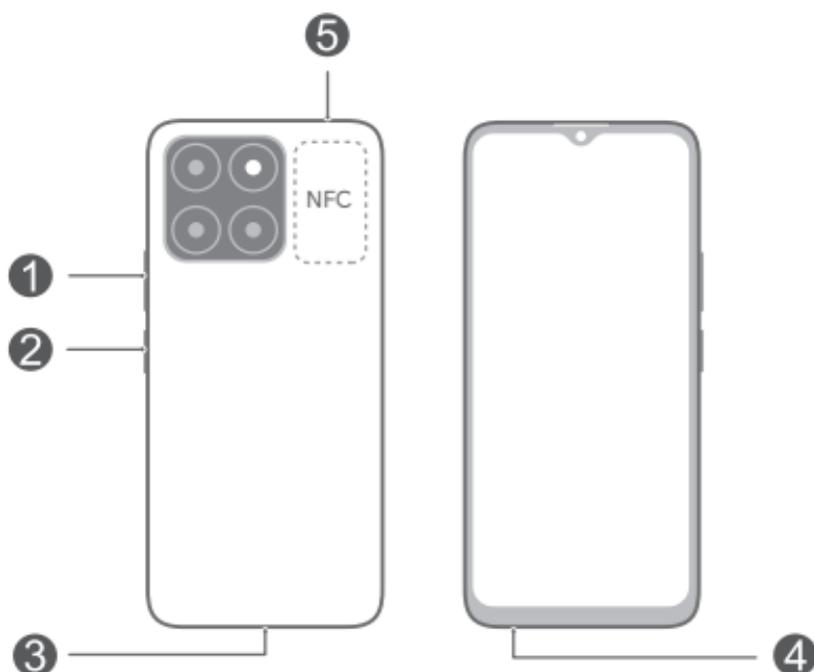

1	Skaļuma taustiņš	2	Barošanas poga/ pirksta nospiedumu sensors
3	USB C tipa ports	4	Austiņu kontaktligzda
5	Kartes slots		

- NFC funkcijas lietošanas laikā, lūdzu, turiet NFC zonu tuvu citām ierīcēm vai objektiem.
- Aplūkojiet sākotnēji instalēto **Padomi** lietotni un apgūstiet visas ierīcē pieejamās lieliskās funkcijas.

Darba sākšana

- ⚠ Rīkojieties piesardzīgi, lai nesavainotos vai nebojātu savu ierīci, lietojot izņemšanas adatu.
- Glabājiet izņemšanas adatu bērniem nepieejamā vietā, lai nepieļautu tās nejaušu norīšanu vai traumu gūšanu.
- Neizmantojiet apgrieztas vai modificētas SIM kartes vai microSD kartes savā ierīcē, jo tās var netikt atpazītas, un var rasties karšu ligzdas (slot) bojājumi.
- Ja SIM karte neatbilst ierīcei, sazinieties ar operatoru.

Lai iestatītu tālruni, ievērojiet tālāk norādītajos attēlos sniegtos norādījumus. Lūdzu, izmantojiet komplektācijā iekļauto izņemšanas adatu.

Pārliecinieties, vai karte ir ievietota pareizi, un, ievietojot to ierīcē, turiet kartes ligzdu vienā līmenī.

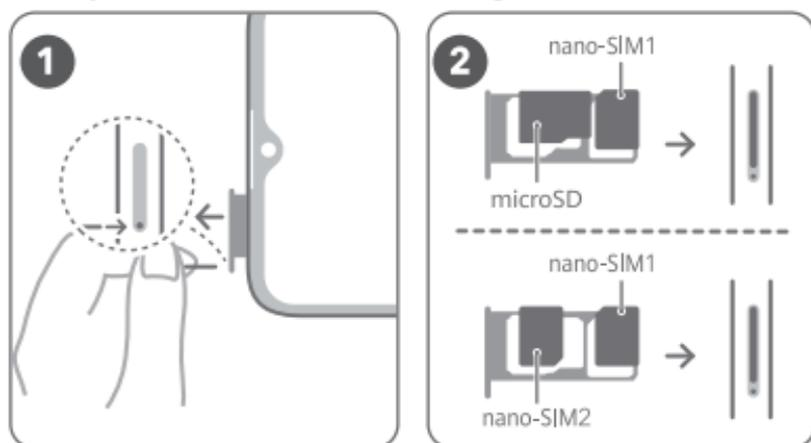

SIM karšu pārvaldība

Atlasiet noklusējuma mobilo datu karti un zvanu karti. Detalizētu informāciju skatiet sākotnēji instalētajā lietotnē **Padomi**.

-  • 4G pakalpojums ir atkarīgs no tīkla operatora atbalsta un attiecīgo pakalpojumu piedāvājuma. Lai aktivizētu 4G pakalpojumu, sazinieties ar operatoru.
- 4G pakalpojums noteiktās zonās var nebūt pieejams tīkla traucējumu dēļ.
- Ja šī pamācība neatbilst oficiālajā vietnē pieejamajam aprakstam, spēkā ir oficiālajā vietnē pieejamais apraksts.

Papildinformācija

Ja saskaraties ar kādām problēmām, izmantojot ierīci, varat iegūt palīdzību šeit:

- Apmeklējiet <https://www.hihonor.com> , lai skatītu informāciju par ierīci un citu informāciju.
- Apmeklējiet <https://www.hihonor.com/global/support/> , lai noskaidrotu jaunāko kontaktinformāciju jūsu valstij vai reģionam.
- Lai skatītu informāciju, atveriet **lestatījumi** un meklēšanas lodziņā ievadiet tālāk norādītos atslēgvārdus. Piemēri: **Juridiskā informācija, Informācija par drošību, Autentifikācijas informācija, Reglamentējošā informācija.**

Informācija par drošību

Pirms ierīces lietošanas, lūdzu, uzmanīgi izlasiet visu drošības informāciju, lai ierīci lietotu droši un pareizi un no tās pareizi atbrīvotos.

Lietošana un drošība

-  Lai neizraisītu dzirdes traucējumus, ilgstoši neklausieties ar augstu skaļuma līmeni.
- Izmantojot neapstiprinātu vai nesaderīgu strāvas adapteri, lādētāju vai akumulatoru, varat sabojāt ierīci, saīsināt tās darbības mūžu vai izraisīt ugunsgrēku, sprādzienu vai citas bīstamas situācijas.
- Ideāla darba temperatūra ir no 0°C līdz 35°C. Ideāla uzglabāšanas temperatūra ir no -20°C līdz +45°C.
- Elektrokardiostimulatoru ražotāji iesaka ievērot vismaz 15 cm attālumu starp ierīci un

elektrokardiostimulatoru, lai novērstu iespējamus elektrokardiostimulatora traucējumus. Ja izmantojat elektrokardiostimulatoru, lietojiet ierīci elektrokardiostimulatoram pretējā pusē un nenēsājiet ierīci priekšējā kabatā.

- Neturiet ierīci un akumulatoru pārāk karstā vietā vai tiešos saules staros. Nenovietojiet tos uz karstumu izdalošām ierīcēm un nelieciet to tajās, piemēram, mikroviļņu krāsnīs, uz plīts un radiatoriem.
- Lietojot šo ierīci, ievērojiet vietējos tiesību aktus un noteikumus. Lai samazinātu negadījumu risku, nelietojiet bezvadu ierīci braukšanas laikā.
- Lietojot ierīci lidmašīnā vai tieši pirms iekāpšanas tajā, rīkojieties ar ierīci saskaņā ar sniegtajiem norādījumiem. Bezvadu ierīces lietošana lidmašīnā var izraisīt bezvadu tīklu traucējumus, apdraudēt lidmašīnas darbību vai būt pretlikumīga.
- Lai nesabojātu ierīces vai lādētāja iekšējo kontūru, nelietojiet ierīci putekļainā, mitrā vai netīrā vidē vai magnētiskā lauka tuvumā.
- Uzlādējot ierīci, strāvas adapteris ir jāpievieno kontaktligzdai, kas atrodas tuvu ierīcei un ir viegli pieejama.
- Ja lādētājs un ierīce netiek izmantota, atvienojiet tos no kontaktligzdas.
- Nelietojiet, neuzglabājiet un nepārvadājiet ierīci vietās, kur tiek uzglabātas viegli uzliesmojošas un sprādzienbīstamas vielas (piemēram, degvielas uzpildes stacijā, naftas produktu noliktavā un ķīmisko produktu noliktavā). Šīs ierīces lietošana iepriekšminētajās vietās var palielināt sprādziena un ugunsgrēka risku.
- Neizjauciet un nepārveidojiet akumulatoru, un nepieļaujiet, ka tas tiek nomests vai saspīests. Neievietojiet akumulatorā svešķermeņus, neiegremdējiet to ūdenī vai citos šķidrumos un nepakļaujiet ārēja spēka vai spiediena iedarbībai, citādi var rasties akumulatora noplūde, pārkaršana, aizdegšanās vai pat sprādziens.
- Atbrīvojieties no šīs ierīces, akumulatora un piederumiem saskaņā ar vietējiem noteikumiem. Tos nedrīkst izmest saimniecības atkritumos. Akumulatoru nepareiza lietošana var izraisīt ugunsgrēku, sprādzienu vai citas bīstamas situācijas.

- Šajā ierīcē ir iebūvēts akumulators. Necentieties nomainīt akumulatoru saviem spēkiem. Pretējā gadījumā ierīce nedarbosies pareizi vai var tikt bojāts akumulators. Personiskās drošības nolūkos un lai nodrošinātu pareizu ierīces darbību ieteicams sazināties ar pilnvarotu servisa centru, lai nomainītu akumulatoru.

Informācija par izmešanu atkritumos un otrreizējo pārstrādi



Simbols, kas attēlots uz izstrādājuma, akumulatora, iepakojuma vai dokumentācijā, norāda, ka izstrādājumus un akumulatorus to darbību beigās jānodod atbilstošās pašvaldības norādītās atkritumu savākšanas vietās. Tādējādi nodrošināsi, ka EEI atkritumi tiek pārstrādāti un apstrādāti tādā veidā, kas saglabā vērtīgus materiālus un aizsargā cilvēku veselību un vidi.

Lai saņemtu plašāku informāciju, sazinieties ar savu pašvaldību, mazumtirgotāju vai sadzīves atkritumu savākšanas uzņēmumu, vai arī apmeklējiet tīmekļa vietni <https://www.hihonor.com/>.

Bīstamo vielu daudzuma samazināšana

Šī ierīce un tās elektriskie piederumi atbilst vietējiem spēkā esošajiem noteikumiem par noteiktu bīstamu vielu lietošanas ierobežošanu elektriskajās un elektroniskajās ierīcēs, piemēram, ES REACH regulas, RoHS standartu un direktīvas par akumulatoriem (ja tādi ir) noteikumiem. Atbilstības REACH un RoHS noteikumiem deklarācijas ir pieejamas tīmekļa vietnē <https://www.hihonor.com/global/legal/certification/>.

Informācija par RF iedarbību

Pasaules Veselības organizācija ir norādījusi, ka iedarbību var samazināt, ierobežojot ierīces lietojumu vai vienkārši izmantojot brīvroku sistēmu, kas ļauj ierīci turēt atstātus no galvas un ķermeņa.

Pārliedzieties, ka ierīces piederumos, piemēram, ierīces vāciņā un ierīces maciņā, nav metāla daļu. Lai ievērotu lietošanas attāluma prasības, netuviniet ierīci ķermenim.

Valstīs, kurās ir ieviests SAR ierobežojums 2,0 W/kg uz 10 gramiem audu.

Ierīce atbilst RF specifikācijām, ja tā tiek lietota pie auss vai 0,50 cm attālumā no ķermeņa. Augstākā ziņotā SAR vērtība: SAR galvai: 0,74 W/kg; SAR ķermenim: 0,95 W/kg.

Atbilstība ES normatīvajiem aktiem

Paziņojums

Ar šo Honor Device Co., Ltd. paziņo, ka šī ierīce WDY-LX1 atbilst tālāk norādīto direktīvu prasībām: RED 2014/53/ES, RoHS 2011/65/ES, ErP 2009/125/EK.

Pilns ES atbilstības deklarācijas teksts, detalizēta informācija par ErP, kā arī jaunākā informācija par piederumiem un programmatūru ir pieejama šajā interneta adresē:

<https://www.hihonor.com/global/legal/certification/>.

Šo ierīci var izmantot visās ES dalībvalstīs.

Ievērojiet valsts līmeņa un vietējos noteikumus ierīces izmantošanas vietās.

Uz šo ierīci var attiekties darbības ierobežojumi atkarībā no vietējā tīkla.

Ierobežojumi 5 GHz joslā

5150–5350 MHz frekvences ir paredzētas izmantošanai vienīgi telpās šajās valstīs: AT, BE, BG, CH, CY, CZ, DE, DK, EE, EL, ES, FI, FR, HR, HU, IE, IS, IT, LI, LT, LU, LV, MT, NL, NO, PL, PT, RO, SE, SI, SK, TR, UK(NI).

Frekvenču josla un jauda

Frekvenču joslas un izstarotās jaudas (raidītās un/vai vadītās) nominālvērtības attiecas uz šo radio aprīkojumu, kā norādīts tālāk:

WDY-LX1	GSM900: 35.5dBm, GSM1800: 32.5dBm, WCDMA900/2100: 25.7dBm, LTE Band 1/3/7/8/20/28: 25.7dBm, Bluetooth 2.4GHz: 20dBm, Wi-Fi 2.4GHz: 20dBm, Wi-Fi 5G: 5150–5250MHz: 23dBm, 5250–5350MHz: 20dBm, 5470–5725MHz: 20dBm, 5725–5850MHz: 14dBm, NFC 13,56 MHz: 42 dBµA/m 10 m attālumā
---------	--

Juridiskais paziņojums

Preču zīmes un atļaujas

Android ir Google LLC. tirdzniecības zīme.

LTE ir ETSI preču zīme.

Bluetooth[®] vārdiskā zīme un logotips ir uzņēmumam *Bluetooth SIG, Inc.* piederošas reģistrētas preču zīmes, un Honor Device Co., Ltd. šīs preču zīmes lieto saskaņā ar licenci.

Wi-Fi[®], Wi-Fi CERTIFIED logotips un Wi-Fi logotips ir Wi-Fi Alliance preču zīmes.

Autortiesības © Honor Device Co., Ltd. 2023.

Visas tiesības paturētas.

VISI ŠAJĀ PAMĀCĪBĀ IETVERTIE ATTĒLI UN ILUSTRĀCIJAS, TOSTARP, BET NE TIKAI ATTĒLI, KUROS REDZAMA IERĪCES KRĀSA, IZMĒRI UN DISPLEJA SATURS, IR PAREDZĒTI TIKAI JŪSU UZZIŅAI. ĪSTĀ IERĪCE VAR ATŠĶIRTIES. NEVIENA ŠĪS PAMĀCĪBAS DAĻA NAV UZSKATĀMA NE PAR KĀDA VEIDA GARANTIJU: NE TIEŠU, NE IZRIETOŠU.

Konfidencialitātes politika

Lai labāk izprastu, kā mēs aizsargājam jūsu personīgo informāciju, lūdzu, skatiet konfidencialitātes politiku vietnē

<https://www.hihonor.com/privacy-policy/worldwide/>.

Українська

Дізнайтеся більше про свій пристрій

Перед використанням пристрою ознайомтеся з його основними функціями.

- Щоб увімкнути пристрій, натисніть і утримуйте кнопку живлення, поки він не завібрує та не ввімкнеться екран.
- Щоб вимкнути пристрій, натисніть і утримуйте кнопку живлення, а потім торкніться .
- Щоб перезавантажити пристрій, натисніть і утримуйте кнопку живлення, а потім торкніться .
- Натисніть кнопку живлення й кнопку зменшення гучності та утримуйте їх понад 10 с, щоб примусово перезавантажити пристрій.

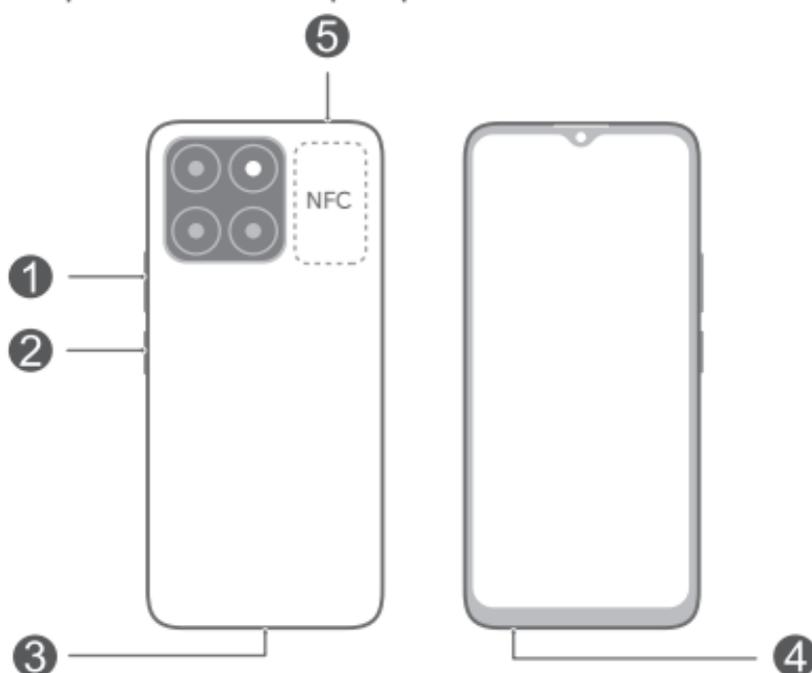

1	Кнопка гучності	2	Кнопка живлення/ датчик відбитків пальців
3	Порт USB Type-C	4	Роз'єм для гарнітури
5	Слот для картки		

- При використанні функції NFC утримуйте область NFC близько до інших пристроїв або об'єктів.
- Перейдіть до попередньо встановленого додатка **Підказки** і ознайомтеся з усіма корисними функціями свого пристрою.

Початок роботи

- Використовуючи шпильку для виймання, будьте уважними, щоб не подряпати пристрій або не травмуватися.
- Зберігайте шпильку для виймання в недоступних для дітей місцях, щоб запобігти випадковому проковтуванню або травмуванню.
- Не використовуйте в пристрої обрізані або змінені SIM-карти чи картки microSD, оскільки пристрій може не розпізнати їх і вони можуть пошкодити лоток (слот) для карт.
- Якщо SIM-карта не підходить для вашого пристрою, зверніться до оператора.

Налаштуйте пристрій, дотримуючись інструкцій на малюнках нижче. Використовуйте шпильку для виймання, що входить у комплект.

Коли ви вставляєте лоток для карт у пристрій, переконайтеся, що карту вирівняно правильно, а лоток розміщено горизонтально.

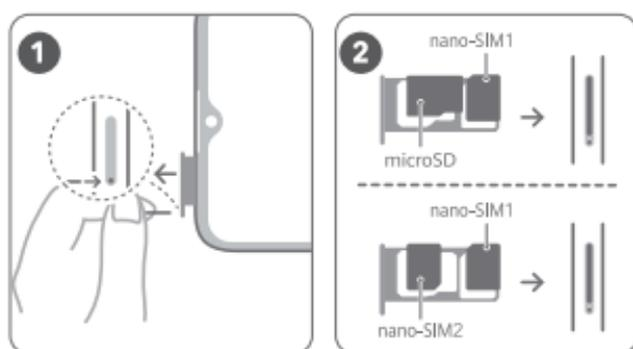

Керування SIM-картами

За потреби виберіть карту для передавання мобільних даних і карту для здійснення викликів за замовчуванням. Докладнішу інформацію можна знайти в попередньо встановленому додатку **Підказки**.

-  • Наявність підключення до мережі 4G залежить від того, чи підтримує її ваш оператор мережі та чи розгорнув він відповідну мережу. Щоб активувати 4G, зв'яжіться з оператором.
- Підключення до мережі 4G може бути недоступне в деяких регіонах через перешкоди мережі.
- Якщо відомості в цьому посібнику відрізняються від опису на офіційному вебсайті, перевагу слід віддавати інформації на вебсайті.

Додаткова інформація

У разі виникнення проблем під час використання пристрою ви можете отримати допомогу на одному з наведених нижче ресурсів.

- Відвідайте <https://www.hihonor.com>, щоб переглянути відомості про пристрій та іншу інформацію.
- Відвідайте <https://www.hihonor.com/global/support/>, щоб отримати найактуальнішу контактну інформацію для ваших країни або регіону.
- Відкрийте **Налаштування** та введіть такі ключові слова в полі пошуку, щоб переглянути відповідну інформацію: наприклад, **Правова інформація, Інф-я про безпеку, Інформація про автентифікації, Нормативна інформація**.

Техніка безпеки

Перед використанням пристрою уважно прочитайте всю інформацію про безпеку, щоб забезпечити його безпечну та коректну експлуатацію, а також дізнатися, як правильно утилізувати пристрій.

Експлуатація та безпека

-  Щоб не погіршився слух, уникайте прослуховування гучної музики протягом тривалого часу.
- Використання неперевіраних і несумісних блоків живлення, зарядних пристроїв і акумуляторів може

пошкодити пристрій, скоротити тривалість його експлуатації, спричинити пожежу, вибух або нести іншу загрозу.

- Оптимальний діапазон робочих температур складає 0–35 °С. Оптимальний діапазон температур зберігання складає -20–+45 °С.
- Для запобігання можливим перешкодам у роботі кардіостимулятора виробники кардіостимуляторів рекомендують зберігати відстань щонайменше 15 см між пристроєм і кардіостимулятором. Якщо ви користуєтеся кардіостимулятором, тримайте пристрій із протилежного від кардіостимулятора боку та не носіть його в нагрудній кишені.
- Запобігайте перегріванню пристрою і акумулятора та потраплянню на них прямого сонячного світла. Не кладіть їх на поверхню або всередину пристроїв для нагрівання, таких як мікрохвильові печі, кухонні плити та радіатори.
- Під час користування пристроєм дотримуйтеся місцевих законів і правил. Щоб знизити ризик нещасних випадків, не користуйтеся бездротовим приладом під час керування автомобілем.
- У літаку або безпосередньо перед посадкою на літак використовуйте пристрій тільки у відповідності до наданих інструкцій. Використання бездротових пристроїв у літаку може завадити коректній роботі бездротових мереж, становити небезпеку для роботи літака або бути незаконним.
- Щоб запобігти пошкодженню внутрішніх електричних кіл цього пристрою або зарядного пристрою, не використовуйте пристрій у запиленому, вологому чи брудному середовищі або поблизу магнітного поля.
- Під час заряджання пристрою переконайтеся, що блок живлення вставлено в розетку поруч із пристроєм у легкодоступному місці.
- Якщо зарядний пристрій не використовується, вийміть його з електричної розетки та від'єднайте від пристрою.
- Не використовуйте, не зберігайте та не транспортуйте пристрій у місцях, де знаходяться легкозаймисті або вибухові речовини (наприклад, на бензоколонках, нафтохранилищах або хімічних

заводах). Використання пристрою в такому середовищі підвищує ризик вибуху або пожежі.

- Тримайте акумулятор подалі від вогню й не розбирайте його, не змінюйте, не кидайте та не стискайте. Не намагайтеся вставити в акумулятор сторонні предмети, не занурюйте його у воду або інші рідини, а також не піддавайте дії зовнішньої сили або тиску, оскільки це може спричинити витікання електроліту з акумулятора, перегрівання, займання або навіть вибух.
- Утилізуйте цей пристрій, акумулятор і додаткове обладнання відповідно до місцевих нормативних положень. Ці пристрої не можна утилізувати як звичайні побутові відходи. Неправильне використання акумулятора може спричинити пожежу, вибух і становити інші загрози.
- Пристрій обладнано вбудованим акумулятором. Не намагайтеся замінити акумулятор самостійно. Це може призвести до пошкодження акумулятора або неполадок у роботі пристрою. Щоб гарантувати власну безпеку та належну роботу пристрою, для заміни обов'язково звертайтеся до авторизованого сервісного центру.

Відомості про утилізацію та переробку



Цей символ на виробі, акумуляторі, документації або упакуванні означає, що після завершення терміну експлуатації виробу та акумулятори слід відносити до спеціальних пунктів прийому відходів, призначених місцевими органами влади. Завдяки цьому відходи електричного та електронного обладнання будуть утилізовані та оброблені належним способом, який дозволяє зберегти цінні матеріали й захистити здоров'я людей та навколишнє середовище.

Щоб дізнатися більше, зверніться до місцевих органів влади, роздрібного продавця чи служби утилізації побутових відходів або відвідайте вебсайт <https://www.hihonor.com/>.

Зменшення вмісту небезпечних речовин

Цей пристрій та електричні аксесуари до нього відповідають дійсним місцевим правилам щодо

обмеження використання певних небезпечних речовин в електричному та електронному обладнанні, наприклад положенню REACH Європейського Союзу, директиві RoHS і директиві про використання акумуляторів (за наявності). Заяви про відповідність вимогам документів REACH та RoHS наведено на вебсайті <https://www.hihonor.com/global/legal/certification/>.

Інформація про радіочастотне випромінювання

Всесвітня організація охорони здоров'я повідомила, що випромінювання можна зменшити, якщо обмежити використання пристрою або використовувати гарнітуру, що дає можливість тримати пристрій подалі від голови й тіла. Переконайтеся, що аксесуари пристрою, наприклад футляр і чохол, не містять металевих компонентів. Тримайте пристрій подалі від тіла, щоб відповідати вимогам щодо відстані.

Для країн, які встановили обмеження питомого коефіцієнта поглинання (SAR) 2,0 Вт/кг на 10 грамів тканини

Пристрій відповідає технічним характеристикам радіочастотного випромінювання за умови його використання біля вуха або на відстані 0,50 см від тіла. Найвище зареєстроване значення питомого коефіцієнта поглинання (SAR): SAR голови: 0,74 Вт/кг; SAR тіла: 0,95 Вт/кг.

Відповідність нормативним документам ЄС

Інформування

Цим компанія Honor Device Co., Ltd. заявляє, що цей пристрій WDY-LX1 відповідає вимогам таких Директив: RED 2014/53/EU, RoHS 2011/65/EU, ErP 2009/125/EC.

З повним текстом декларації про відповідність нормативним вимогам ЄС, докладною інформацією про товари, що споживають енергію, а також найновішою інформацією про аксесуари та програмне забезпечення можна ознайомитися на сторінці

<https://www.hihonor.com/global/legal/certification/>.

Цей пристрій придатний для експлуатації в усіх державах-членах ЄС.

Дотримуйтеся національних і місцевих обов'язкових постанов країн, де використовується пристрій. Залежно від місцевої мережі використання цього пристрою може бути обмежено.

Обмеження в діапазоні 5 ГГц

Діапазон частот від 5150 до 5350 МГц можна використовувати в приміщенні в таких країнах: AT, BE, BG, CH, CY, CZ, DE, DK, EE, EL, ES, FI, FR, HR, HU, IE, IS, IT, LI, LT, LU, LV, MT, NL, NO, PL, PT, RO, SE, SI, SK, TR, UK(NI).

Діапазони радіочастот та потужність

Номинальні границі діапазонів радіочастот і потужності передачі (яка випромінюється та/або пропускається), що застосовуються для цього радіообладнання, такі:

WDY-LX1	GSM900: 35.5dBm, GSM1800: 32.5dBm, WCDMA900/2100: 25.7dBm, LTE Band 1/3/7/8/20/28: 25.7dBm, Bluetooth 2.4GHz: 20dBm, Wi-Fi 2.4GHz: 20dBm, Wi-Fi 5G: 5150-5250MHz: 23dBm, 5250-5350MHz: 20dBm, 5470-5725MHz: 20dBm, 5725-5850MHz: 14dBm, NFC 13,56 МГц: 42 дБмкА/м на відстані 10 м
---------	--

СПРОЩЕНА ДЕКЛАРАЦІЯ

про відповідність

Справжнім Honor Device Co., Ltd. заявляє, що тип радіообладнання WDY-LX1 відповідає Технічному регламенту радіообладнання; повний текст декларації про відповідність доступний на веб-сайті за такою адресою:
<https://www.hihonor.com/global/legal/certification/>
<https://www.ttt.ua/ua/declaration>



Правова інформація

Торговельні марки та дозволи

Android є товарним знаком компанії Google LLC.

LTE – це торговельна марка ETSI.

Словесний символ і логотипи *Bluetooth*® є зареєстрованими товарними знаками, що належать

компанії *Bluetooth SIG, Inc.* Будь-яке їх використання компанією Honor Device Co., Ltd. здійснюється згідно з ліцензією.

Wi-Fi®, логотип Wi-Fi CERTIFIED і логотип Wi-Fi є торговими знаками Wi-Fi Alliance.

© Honor Device Co., Ltd. 2023. Усі права захищено.

УСІ ЗОБРАЖЕННЯ ТА ІЛЮСТРАЦІЇ В ЦЬОМУ ПОСІБНИКУ, ЗОКРЕМА, АЛЕ НЕ ВИКЛЮЧНО, КОЛІР І РОЗМІР ПРИСТРОЮ ТА ЗМІСТ НА ДИСПЛЕЇ, НАВЕДЕНО ЛИШЕ ДЛЯ НАОЧНОСТІ. РЕАЛЬНИЙ ВИГЛЯД ПРИСТРОЮ МОЖЕ ВІДРІЗНЯТИСЯ. ЖОДНЕ ПОЛОЖЕННЯ ЦЬОГО ПОСІБНИКА НЕ МОЖЕ ВВАЖАТИСЯ АНІ ЯВНОЮ, АНІ ПЕРЕДБАЧУВАНОЮ ГАРАНТІЄЮ.

Політика конфіденційності

Щоб краще розуміти, як ми захищаємо вашу особисту інформацію, див. нашу Політику конфіденційності на веб-сайті

<https://www.hihonor.com/privacy-policy/worldwide/>.